

# 2018

CATÁLOGO GENERAL **GENERAL CATALOGUE** CATALOGUE GÉNÉRAL **GESAMTKATALOG**

---

## **ALCALAGRES**

# **ALCALAGRES**

CATÁLOGO GENERAL

GENERAL CATALOGUE

CATALOGUE GÉNÉRAL

GESAMTKATALOG

2 0 1 8

# ÍNDICE GENERAL

## GENERAL INDEX · INDEX GÉNÉRAL · VERZEICHNIS

ÍNDICE POR FORMATOS _____	4
SIZES INDEX · INDEX FORMATS · FORMATVERZEICHNIS	
ÍNDICE POR SERIES _____	5
RANGES INDEX · INDEX SÉRIES · SERIENVERZEICHNIS	
ALCALAGRES, A SU SERVICIO _____	6
AT YOUR SERVICE · À VOTRE SERVICE · IN IHREM DIENST	
EFICIENCIA SOSTENIBLE _____	8
SUSTAINABLE EFFICIENCY · EFFICACITÉ DURABLE · NACHHALTIGE EFFIZIENZ	
EL CATÁLOGO _____	10
THE CATALOGUE · LE CATALOGUE · DER KATALOG	
SERIES _____	12
RANGES · SÉRIES · SERIEN	
PIEZAS COMPLEMENTARIAS _____	234
ACCESORIES · ACCESSOIRES ET DECORATIONS · FORMTEILE	
INFORMACIÓN TÉCNICA _____	237
TECHNICAL INFORMATION · INFORMATIONS TECHNIQUES · TECHNISCHE AUSKUNFT	
EXPERTOS EN CALIDAD _____	238
QUALITY EXPERTS · EXPERTS DE QUALITÉ · QUALITÄTS-FACHLEUTE	
ANTIDESLIZANTE _____	240
ANTI-SLIP · ANTIDÉRAPANT · RUTSCHHEMMEND	
APLICACIONES ESPECIALES _____	242
SPECIAL APPLICATIONS · APPLICATIONS SPÉCIALES · SPEZIAL ANWENDUNGEN	
CARACTERÍSTICAS TÉCNICAS _____	244
TECHNICAL CHARACTERISTICS · CARACTÉRISTIQUES TECHNIQUES · TECHNISCHE EIGENSCHAFTEN	
SUGERENCIAS DE COLOCACIÓN _____	246
SUGGESTIONS OF INSTALLATION · DES SUGGESTIONS D'INSTALLATION · VORSCHLÄGE DER INSTALLATION	
LIMPIEZA Y MANTENIMIENTO _____	250
CLEANING AND MAINTENANCE · NETTOYAGE ET MAINTENANCE · REINIGUNG u. PFLEGE	
INFORMACIÓN DE INTERÉS _____	254
NOTES · INFORMATION COMPLÉMENTAIRE · INFORMATIONEN	

# ÍNDICE POR FORMATOS

SIZES INDEX · INDEX FORMATS · FORMATVERZEICHNIS

## 30 x 60 cm (12" x 24")

CONCEPT	32-33
DOLMEN	76-77
LIFESTONE	92-93
PORTLAND	150-151
QUARCITY	164-165
ZEMENT	228-229
ZEMENT DECO	230-231

## 40 x 40 cm (16" x 16")

RÍOS	172-173
TÁCTIL	180-181

## 40 x 40 cm ESP 14 mm (16" x 16")

RÍOS	172-173
------	---------

## 60 x 60 cm (24" x 24")

CONCEPT	32-33
CONCRETE	56-57
DOLMEN	76-77
GRANULATTO	84
LIFESTONE	92-93
MARBLE STONE	110
NATURAL STONE	134
PORTLAND	150-151
QUARCITY	164-165
RÍOS	172-173
TÉCNICA	188-191
TERRAZZO	200-201
ZEMENT	228-229
ZEMENT DECO	230-231

## 60 x 60 cm ESP 14 mm (24" x 24")

PORTLAND	150-151
----------	---------

## 60 x 60 cm ESP 20 mm (24" x 24")

CONCRETE	56-57
DECO CONCRETE	60-61
DOLMEN	76-77
MARBLE STONE	110-111
NATURAL STONE	132-133
PORTLAND	150-151
QUARCITY	164-165
TERRAZZO	200-201
ZEMENT	228-229

## 45 x 45 cm ESP 20 mm (18" x 18")

DOLMEN	76-77
MARBLE STONE	110
NATURAL STONE	132
PORTLAND	150-151
QUARCITY	164-165

## 45 x 90 cm (18" x 36")

LIFESTONE	92-93
PORTLAND	150-151
TÉCNICA	188-191

## 45 x 90 cm ESP 20 mm (18" x 36")

CONCRETE	56
DOLMEN	76-77
MARBLE STONE	110
QUARCITY	164-165

## 20 x 120 cm (8" x 48")

ANTIQUÉ	22-23
TIMBER	210-211

## 30 x 120 cm (12" x 48")

CONCRETE	56-57
DECO CONCRETE	58-59

## 30 x 120 cm ESP 20 mm (12" x 48")

ANTIQUÉ	22-23
TIMBER	210

## 60 x 120 cm (24" x 48")

CONCRETE	56-57
DECO CONCRETE	58-59
DOLMEN	76-77
MARBLE STONE	110-111
NATURAL STONE	134
PORTLAND	150-151
TERRAZZO	200-201
ZEMENT	228-229

## 60 x 120 ESP 20 mm (24" x 48")

CONCRETE	56
DOLMEN	76-77
ZEMENT	228-229

# ÍNDICE POR SERIES

RANGES INDEX · INDEX SÉRIES · SERIENVERZEICHNIS

12 ANTIQUE



26 CONCEPT



36 CONCRETE

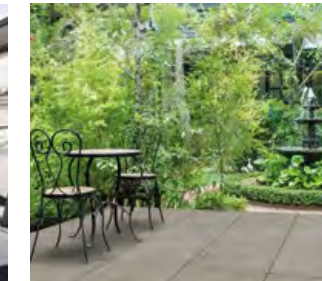

64 DOLMEN



80 GRANULATTO



86 LIFESTONE



96 MARBLE STONE



114 NATURAL STONE

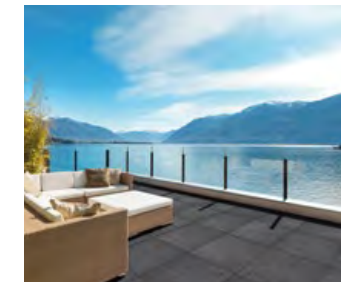

136 PORTLAND



154 QUARCITY

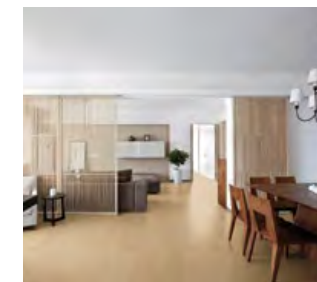

168 RÍOS

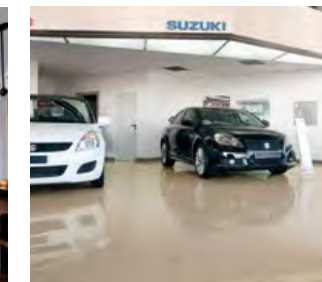

176 TÁCTIL



182 TÉCNIKA

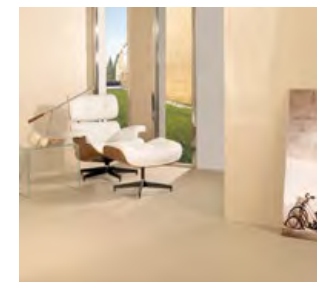

194 TERRAZZO



204 TIMBER

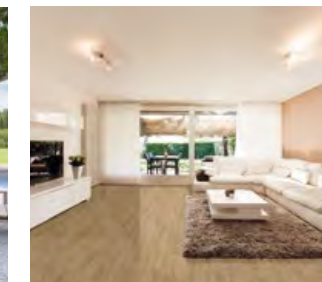

214 ZEMENT





# ALCALAGRES

## A SU SERVICIO

Alcalagres, S.A., fundada en 1990, está especializada en la fabricación y comercialización de gres porcelánico integral, para su uso en pavimentos y revestimientos de todos los ámbitos.

El centro de producción y las oficinas centrales sitos en Camarma de Esteruelas (Madrid), y un almacén logístico situado en Burriana (Castellón), permiten materializar el suministro de los pedidos realizados por todos nuestros clientes. Alcalagres cuenta con una red de distribución nacional e internacional que nos permite exportar a más de 85 países de los cinco continentes.

Estamos comprometidos con la calidad, todos nuestros productos están supervisados por las directrices de la norma UNE-EN-ISO 9001:2000, que garantiza la investigación, el desarrollo y la comercialización con las máximas garantías. Trabajamos con las mejores materias primas del mercado, sometidas a los controles más estrictos, que nos permiten obtener las excepcionales características técnicas del Porcelánico Integral: alta resistencia a la flexión  $>2000$  N, al tránsito intenso con un desgaste superficial  $<145$  mm<sup>3</sup>, a las heladas, al ataque químico, un nivel de absorción de agua  $<0,1\%$ ... y una gran variedad de modelos, formatos y acabados.

## AT YOUR SERVICE

Alcalagres S.A., a company founded in 1990, has been manufacturing and selling integral porcelain tiles for all kinds of flooring and wall tiling solutions.

The manufacturing plant and main offices in Camarma de Esteruelas, Madrid, and the logistics warehouse in Burriana, Castellón, make it possible to supply and deliver all the items in customers' orders. Through its national and international distribution network, Alcalagres exports tiles to more than 85 countries in all five continents.

As a result of our commitment to quality, all of our products comply with the guidelines of the UNE-EN-ISO 9001:2000 standard, which guarantees that our research, development and commercialisation are carried out with the maximum guarantees. We work with the finest raw materials available on the market, which undergo the strictest controls to allow us to obtain the exceptional technical characteristics of Integral Porcelain Tiles: high bending resistance ( $>2000$  N), high resistance to surface wear ( $<145$  mm<sup>3</sup>), to freezing and chemical attack, with a water absorption level of  $<0.1\%$  and a wide range of models, formats and finishes.



## À VOTRE SERVICE

Fondée en 1990, Alcalagres, S.A. est une société spécialisée dans la fabrication et la commercialisation de gres porcelainé intégral pour le revêtement des murs et des sols dans tous les domaines.

Notre usine de production et nos bureaux centraux se trouvent à Camarma de Esteruelas (province de Madrid), et nous possédons un magasin logistique situé à Burriana (province de Castellón). Alcalagres dispose d'un réseau de distribution en Espagne et à l'étranger qui lui permet d'exporter dans plus de 85 pays des cinq continents.

Du fait de notre engagement pour la qualité, tous nos produits sont soumis aux procédures imposées par la norme UNE-EN-ISO 9001:2000, qui garantit que la recherche, le développement et la commercialisation s'effectuent avec les plus grandes garanties. Nous travaillons avec les meilleures matières premières du marché, qui sont soumises aux contrôles les plus rigoureux pour ainsi obtenir les caractéristiques techniques exceptionnelles de notre gres porcelainé intégral : résistance élevée à la flexion  $>2000$  N, résistance au trafic intense avec une usure de surface  $<145$  mm<sup>3</sup>, résistance au gel et aux produits chimiques, un niveau d'absorption d'eau  $<0,1\%$ ... et une grande variété de modèles, de formats et de finitions.

## IN IHERM DIENST

Alcalagres, S.A. – 1990 gegründet – ist auf die Herstellung und den Vertrieb von Feinsteinzeug für Bodenbeläge und Fassadenverkleidungen in allen Bereichen spezialisiert.

Die Fabrik und die Zentrale befinden sich in Camarma de Esteruelas (Madrid), das Logistikkager, in Burriana (Castellón); von hier aus werden die Bestellungen aller unserer Kunden geliefert. Alcalagres verfügt über ein nationales und internationales Vertriebsnetz, das uns die Möglichkeit gibt, in über 85 Länder auf 5 Kontinenten zu exportieren.

Wir haben uns der Qualität verschrieben: alle unsere Produkte werden nach den Bestimmungen der Vorschrift UNE-EN-ISO 9001:2000 kontrolliert, womit eine Forschung, Entwicklung und Kommerzialisierung mit maximalen Garantien gewährleistet ist. Unsere Rohstoffe sind die besten des Marktes und werden strengsten Kontrollen unterzogen, weshalb wir die hervorragenden technischen Merkmale unseres ganzscherbig durchgefärbten Feinsteinzeugs erzielen können: eine hohe Biegefestigkeit von  $>2000$  N, eine Abriebbeständigkeit bei starkem Personenverkehr von  $<145$  mm<sup>3</sup>, Frostbeständigkeit, Widerstandsfähigkeit gegen chemische Einwirkungen, eine geringe Wasseraufnahme von  $<0,1\%$  usw., ebenso wie eine große Vielfalt an Modellen, Formaten und Ausführungen.





ECO  
ALCALAGRES

## EFICIENCIA SOSTENIBLE

Caracterizados por el espíritu ecológico, Alcalagres auna el desarrollo industrial con la sostenibilidad del mismo, teniendo siempre como objetivo el cuidado del entorno natural en el que se desarrolla nuestra actividad.

Hemos incorporado la maquinaria más eficiente y moderna del mercado desde el punto de vista de rendimiento, pero también la menos contaminante.

Haciéndonos eco del concepto MTD (Mejores Técnicas Disponibles) de las directivas europeas, hay que resaltar dos puntos, por un lado que, Alcalagres únicamente consume dos tipos de energía: electricidad y gas natural, y por otro que, todos los dispositivos susceptibles de expulsar algún tipo de gas al exterior están provistos de filtros de mangas, para reducir y controlar las emisiones a la atmósfera.

Este esfuerzo constante nos ha permitido cumplir con las exigencias de la Norma UNE-EN-ISO 14001:2004 y la concesión por parte de AENOR del Certificado de Gestión Ambiental, reconocido internacionalmente a través de la Certificación IQNet.

Además, la Consejería de Medio Ambiente nos concedió la "Autorización Ambiental Integrada" acreditando el esfuerzo de Alcalagres en ser cada día una empresa más "verde".

El firme compromiso con la NO generación de residuos, nos ha llevado en los últimos años a investigar en el proceso de reciclado de las baldosas de rechazo por rotura, obteniendo como resultado varios modelos fabricados con material reciclado, que cumplen con las mismas exigencias de calidad que el resto de productos pero generan menos contaminación. Todo ello ha sido compensado con la obtención de la UNE-EN-ISO 14021 referente al etiquetado "verde" de los productos, bajo la supervisión de Bureau Veritas, garantizando de esta forma que nuestros productos son respetuosos con el medio Ambiente y aptos para el uso de manera eficiente en todos aquellos edificios que aspiren a ser clasificados "Edificios Sostenibles LEEDS®".

## SUSTAINABLE EFFICIENCY

Marked by a strongly ecological spirit, Alcalagres combines industrial development and sustainability, with the clear objective of caring for the natural environment in which we carry out our activity.

We have incorporated the most modern and efficient machinery on the market in terms of performance, which also produces less pollution.

Taking into account the concept of Best Available Techniques (BAT) defined in European Union directives, it is especially important to note that Alcalagres only consumes two types of energy: electricity and natural gas, and that all of the machinery it uses that emits any type of gas into the atmosphere is equipped with sleeve filters to reduce emissions.

These constant efforts have led to us meeting the requirements of the UNE-EN-ISO 14001:2004 standard and being awarded the Environmental Management Certificate by the Spanish certification body AENOR, recognised internationally through the IQNet Certification.

The Regional Ministry of the Environment has also awarded us with "Integrated Environmental Authorisation" in acknowledgement of the efforts Alcalagres makes to be an increasingly green company.

In recent years, our firm commitment to not produce waste materials has led us to research the process of recycling tiles that are rejected from the production line due to breakage, obtaining several models made using recycled material that meet the same stringent quality requirements as the rest of our products, but which produce less contamination.

All of this work has been rewarded by the company being granted UNE-EN-ISO 14021 certification for the green label on its products, under the supervision of Bureau Veritas, thereby guaranteeing that our products are environmentally friendly and suitable for efficient use in all buildings that aspire to being classified as LEEDS® sustainable buildings.

## EFFICACITÉ DURABLE

Fidèle à son esprit écologique, la société Alcalagres allie le développement industriel à la durabilité de ce dernier en se fixant toujours comme objectif la protection du milieu naturel dans lequel son activité prend place.

Nous avons acquis les équipements les plus efficaces et modernes du marché en termes de rendement, mais qui sont en même temps les moins polluants.

Signes de son intérêt pour le concept MTD (Meilleures Techniques Disponibles) des directives européennes, il faut souligner, d'une part, qu'Alcalagres consomme uniquement deux types d'énergies, électricité et gaz naturel, et d'autre part, que tous les dispositifs susceptibles de dégager l'un ou l'autre type de gaz à l'extérieur sont équipés de filtres à manches, de manière à réduire et à contrôler les émissions dans l'atmosphère.

Cet effort constant nous a permis de satisfaire aux exigences de la norme UNE-EN-ISO 14001:2004 et d'obtenir de l'AENOR le Certificat de Gestion Environnementale, reconnu à l'échelle internationale à travers la Certification IQNet.

Par ailleurs, le Département de l'Environnement nous a accordé « l'Autorisation Environnementale Intégrée », qui assure qu'Alcalagres est une entreprise toujours plus « verte ».

Notre engagement ferme pour la NON production de déchets nous a menés ces dernières années à réaliser des recherches concernant le processus de recyclage des carreaux mis au rebut pour cause de rupture, ce qui a donné lieu à la fabrication de plusieurs modèles à partir de matériau recyclé, qui satisfont aux mêmes exigences de qualité que les autres produits, mais génèrent moins de pollution.

Tous ces efforts ont été compensés par l'obtention d'un certificat de conformité à la norme UNE-EN-ISO 14021, relative à l'étiquette « verte » des produits, sous la supervision de Bureau Veritas, ce qui garantit que nos produits sont respectueux de l'environnement et valables pour une utilisation efficace dans tous les bâtiments candidats à être classés « Bâtiments Durables » LEEDS®.

## NACHHALTIGE EFFIZIENZ

Das Unternehmen Alcalagres zeichnet sich durch sein Umweltengagement aus und verbindet die industrielle mit einer nachhaltigen Entwicklung, wobei wir immer auf die Bewahrung der natürlichen Umgebung achten, in der wir unsere Tätigkeit abwickeln. Unsere Maschinen sind von ihrer Leistung her die effizientesten und modernsten auf dem Markt und gleichzeitig auch diejenigen, die am umweltfreundlichsten sind.

Unter Verwirklichung des Konzepts BVT (beste verfügbare Technik) gemäß den europäischen Richtlinien ist speziell auf zwei Punkte hinzuweisen: zum einen verwendet Alcalagres nur zwei Energiearten, nämlich Strom und Erdgas, und zum anderen sind alle Geräte, die evtl. irgendein Gas in die Luft ausstoßen könnten, mit Schlauchfiltern ausgestattet, um die Emissionen in die Luft zu reduzieren und zu kontrollieren.

Aufgrund dieser konstanten Bemühungen können wir die Anforderungen der Vorschrift UNE-EN-ISO 14001:2004 erfüllen und erhielten von der Spanischen Vereinigung für Normierung und Zertifizierung AENOR das Umweltmanagementzertifikat, das international über die IQNET-Zertifizierung anerkannt ist.

Außerdem hat uns das regionale Umweltministerium die „Integrale Umweltgenehmigung“ verliehen, mit der die Bemühungen von Alcalagres, Tag für Tag ein „grüneres“ Unternehmen zu werden, gewürdigt wurden.

Diese standhafte Verpflichtung, KEINE Abfälle zu erzeugen, hat in den letzten Jahren dazu geführt, dass wir bei unserer Forschung zum Recycling der wegen Bruches ausgesonderten Fliesen große Fortschritte gemacht haben, sodass jetzt verschiedene Modelle mit recyceltem Material hergestellt werden, die alle dieselben Qualitätsansprüche erfüllen, wie unsere restlichen Produkte, aber gleichzeitig wesentlich umweltfreundlicher sind.

All diese Anstrengungen wurden belohnt, als wir die Zertifizierung nach UNE-EN-ISO 14021 mit dem Ökolabel für unsere Produkte erhalten haben, die vom Bureau Veritas überwacht wird. Damit wird gewährleistet, dass unsere Produkte umweltfreundlich und effizient für all diejenigen Gebäude verwendet werden können, die als „nachhaltige LEEDS®-Gebäude“ eingestuft werden sollen.



# EL CATÁLOGO

THE CATALOGUE · LE CATALOGUE · DER KATALOG

SERIE  
RANGE · SÉRIE · SERIE

NORMAS  
NORM · NORME · NORM

## DOLMEN

PORCELÁNICO · PORCELAIN TILE · GRÉS CÉRAME · FEINSTEINZEUG

NORMA UNE-ENV 12633:2003  
Dolmen mate: clase 1  
Dolmen lucidato: clase 1  
Dolmen rústico: clase 3

NORMA DIN 51130  
Dolmen mate: R-10  
Dolmen rústico: R-11

NORMA DIN 51097  
Dolmen rústico: Grupo C

### INDICACIONES TÉCNICAS

TECHNICAL NOTES · NOTES TECHNIQUES · ANWEISUNGEN

- |   |   |  |
|---|---|--|
| <p>RECTIFICADO Y BISELADO<br/>RECTIFIED AND BEVEL<br/>RECTIFIÉ ET BISEAUTÉ<br/>REKTIFIZIERT u. GEFASST</p>          | <p>RESISTENTE A LOS ÁCIDOS<br/>ACID RESISTANT<br/>RÉSISTANT AUX ACIDES<br/>SÄUREBESTÄNDIG</p>               | <p>DESTONIFICACIÓN INTENCIONADA<br/>INTENTIONALLY NON-HOMOGENEOUS COLOUR<br/>DES VARIATION DE NUANCES INTENTIONNÉES<br/>DESIGNGEMÄSSE ENTFÄRBUNG</p> |
| <p>PRODUCTO NATURAL<br/>NATURAL PRODUCT<br/>PRODUIT NATUREL<br/>NATÜRLICHE PRODUKTE</p>                             | <p>RESISTENTE A LAS MANCHAS<br/>STAIN RESISTANT<br/>RÉSISTANT AUX TÂCHES<br/>FLECKENRESISTENT</p>           | <p>RECICLADO<br/>RECYCLED<br/>RECYCLÉ<br/>WIEDERAUFBEREIT</p>  |
| <p>RESISTENTE AL TRÁNSITO<br/>RESISTANT TO HIGH FOOT TRAFFIC<br/>HAUTE TRANSIT<br/>ABRIEBBESTÄNDIG BEI BEGEHUNG</p> | <p>USO SUELO Y PARED, INTERIORES Y EXTERIORES<br/>MULTIPLE USES<br/>MULTI USAGES<br/>MEHRZWECKANWENDUNG</p> | <p>ANTIDESLIZANTE<br/>ANTI-SLIP<br/>ANTIDÉRAPANT<br/>RUTSCHFEST</p>  |
| <p>RESISTENTE A LAS HELADAS<br/>FROST RESISTANCE<br/>RÉSISTANCE AU GEL<br/>FROSTSICHER</p>                          | <p>NECESARIA JUNTA 2MM<br/>2MM JOINT REQUIRED<br/>JOINTS DE 2 MM EXIGÉE<br/>2MM-FUGEN ERFORDERLICH</p>      |  |

MODELOS  
MODELS · MODÈLES  
· MODELLE

ACABADOS  
FINISHES · FINITIONS  
· AUSFÜHRUNGEN

SERIE  
RANGE · SÉRIE · SERIE

## DOLMEN

PORCELÁNICO · PORCELAIN TILE · GRÉS CÉRAME · FEINSTEINZEUG

### D11 · DOLMEN GRIS

MATE

LUCIDATO

RÚSTICO

Xtreme 2.0  
AVAILABLE IN 20MM.

30 x 60 (12" x 24")	Mate B-45	Lucidato B-52	Rústico B-45
60 x 60 (24" x 24")	Mate B-51	Lucidato B-58	Rústico B-51
60 x 120 (24" x 48")	Mate B-69	Lucidato B-80	Rústico B-69
45 x 45 (18" x 18") ESP 20			Rústico B-61
45 x 90 (18" x 36") ESP 20			Rústico B-96
60 x 60 (24" x 24") ESP 20			Rústico B-79
60 x 120 (24" x 48") ESP 20			Rústico B-110

### D14 · DOLMEN GRAFITO

MATE

LUCIDATO

RÚSTICO

Xtreme 2.0  
AVAILABLE IN 20MM.

30 x 60 (12" x 24")	Mate B-45	Lucidato B-52	Rústico B-45
60 x 60 (24" x 24")	Mate B-51	Lucidato B-58	Rústico B-51
60 x 120 (24" x 48")	Mate B-69	Lucidato B-80	Rústico B-69
45 x 45 (18" x 18") ESP 20			Rústico B-61
45 x 90 (18" x 36") ESP 20			Rústico B-96
60 x 60 (24" x 24") ESP 20			Rústico B-79

**PACKING LIST**  
PIEZAS BASE · BASIC TILES · ÉLÉMENTS DE BASE · GRUNDFLIESEN

CM	SIZE	ACABADO/FINISH	PIEZAS CAJA PIECES BOX	KG CAJA	M <sup>2</sup> CAJA	SOFT BOX	CAJAS/BOXES EUROPALET	M <sup>2</sup> EUROPALET	SOFT EUROPALET	KG EUROPALET
30x60	12" x 24"	TODOS	6	24,00	1,08	11,62	48	51,84	558,00	1.170,00
60x60	24" x 24"	TODOS	4	33,20	1,44	15,50	32	48,08	496,00	1.089,40
60x120	24" x 48"	TODOS	2	38,80	1,44	15,50	24	34,56	372,00	968,20
45x45	18" x 18"	ESP RÚSTICO	2	18,80	0,405	4,36	39	15,795	170,02	760,20
45x90	18" x 36"	ESP RÚSTICO	1	18,80	0,405	4,36	65	26,325	283,36	1.240,00
60x60	24" x 24"	ESP RÚSTICO	2	34,00	0,72	7,75	30	21,60	232,50	1.047,00

FORMATOS  
SIZES · FORMATS · FORMAT

PACKING LIST

10

11





# ANTIQUE

PORCELÁNICO · PORCELAIN TILE · GRÉS CÉRAMÉ · FEINSTEINZEUG



NORMA UNE-ENV 12633:2003  
Antique natural: clase 2  
Antique rústico esp: clase 3

NORMA DIN 51130  
Antique rústico esp: R-11

NORMA DIN 51097  
Antique rústico esp: Grupo C

Antique Beige 20x120 natural.





DESTONIFICACIÓN INTENCIONADA  
INTENTIONALLY NON-HOMOGENEOUS COLOUR  
DES VARIATION DE NUANCES INTENTIONNÉES  
DESIGNEMASSE ENTFÄRBUNG

# ANTIQUE

PORCELÁNICO · PORCELAIN TILE · GRÉS CÉRAME · FEINSTEINZEUG



ANTIQUE





Antique Beige 20x120 natural.





DESTONIFICACIÓN INTENCIONADA  
INTENTIONALLY NON-HOMOGENEOUS COLOUR  
DES VARIATION DE NUANCES INTENTIONNÉES  
DESIGNGEMÄSSE ENTFÄRBUNG

# ANTIQUE

PORCELÁNICO · PORCELAIN TILE · GRÉS CÉRAME · FEINSTEINZEUG



▲ Antique White 20x120 natural.

▼ Antique White 20x120 natural.



Antique Graphite 20x120 natural.







## M12 · ANTIQUE WHITE

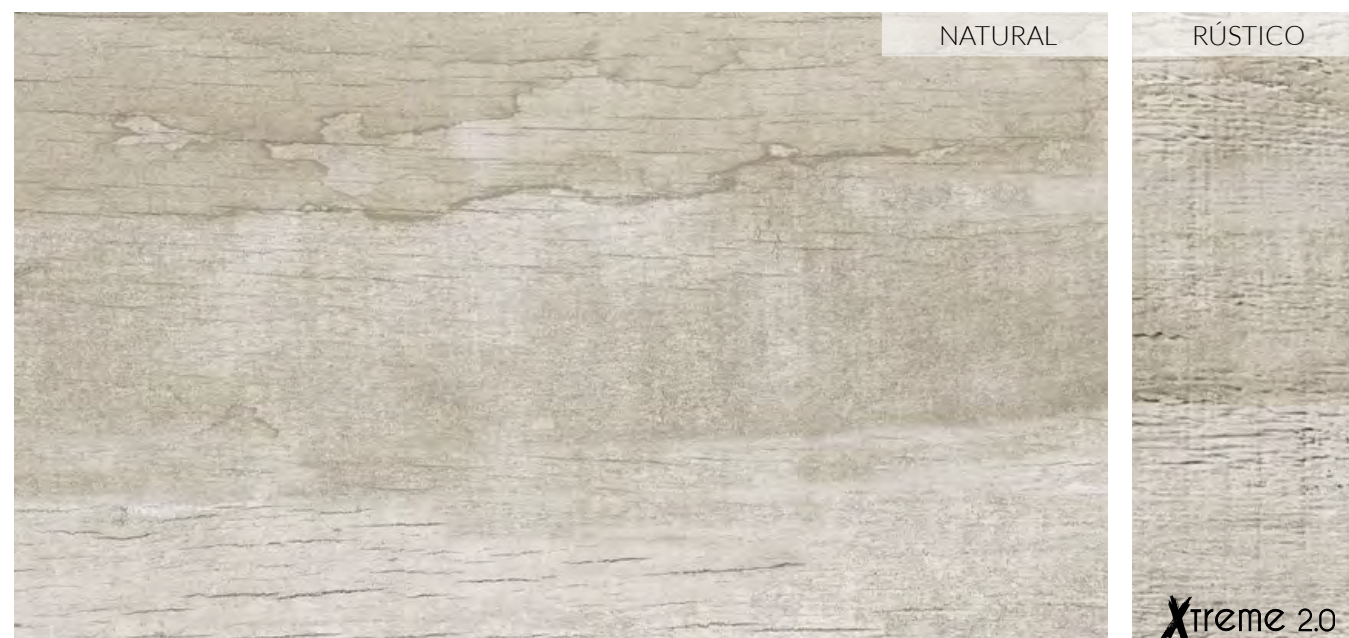

20 x 120 (8" x 48") \_\_\_\_\_ Natural B-74  
 30 x 120 (12" x 48") ESP 20 \_\_\_\_\_ Rústico B-113

**Xtreme 2.0**  
 RUSTIC ONLY IN 20MM.

## M11 · ANTIQUE GREY

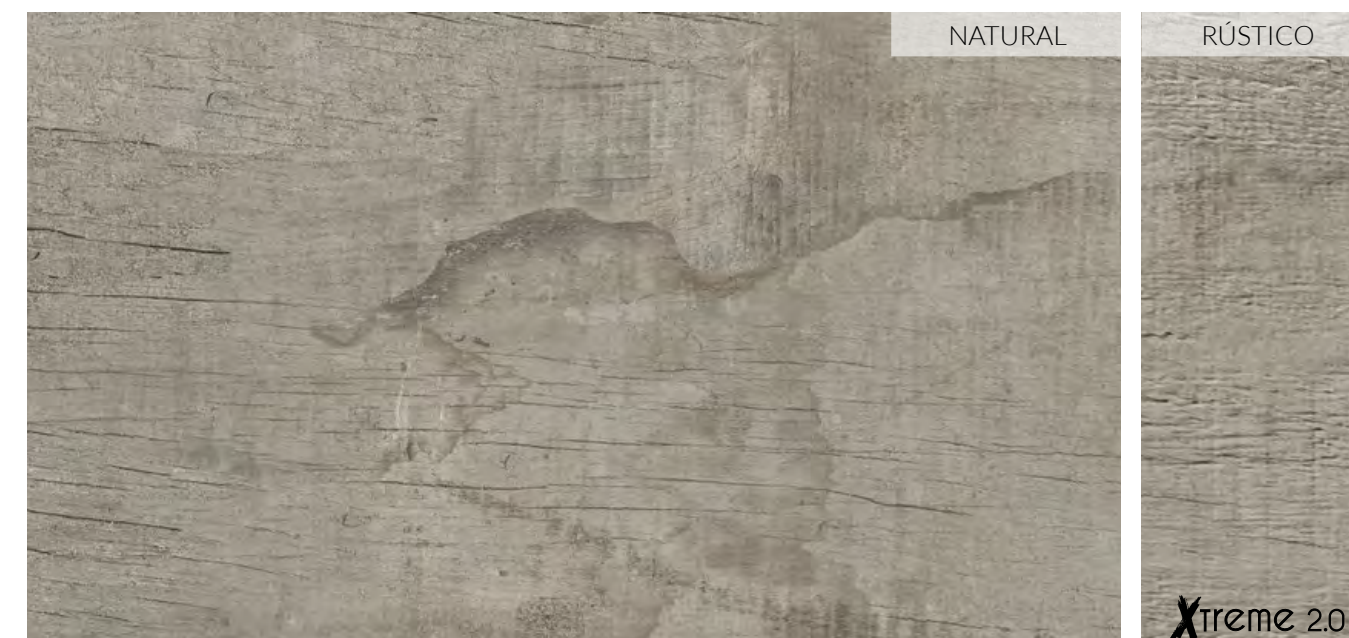

20 x 120 (8" x 48") \_\_\_\_\_ Natural B-74  
 30 x 120 (12" x 48") ESP 20 \_\_\_\_\_ Rústico B-113

**Xtreme 2.0**  
 RUSTIC ONLY IN 20MM.

## M13 · ANTIQUE BEIGE

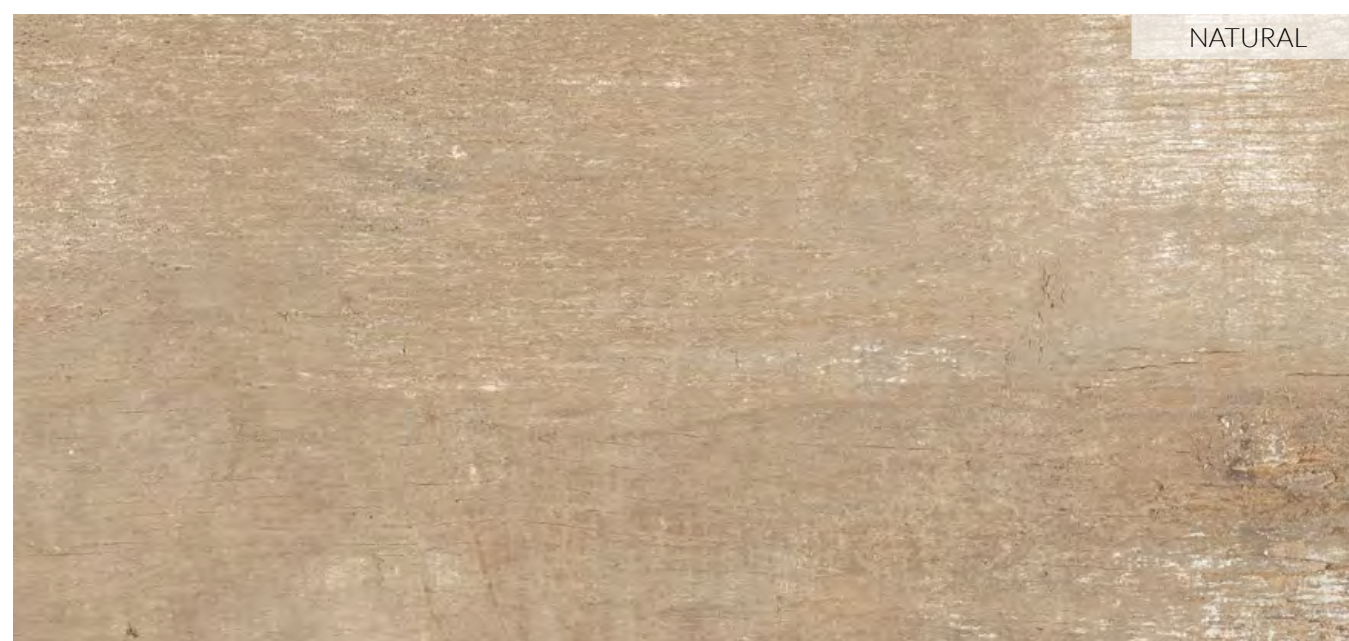

20 x 120 (8" x 48") \_\_\_\_\_ Natural B-74

## M14 · ANTIQUE GRAPHITE

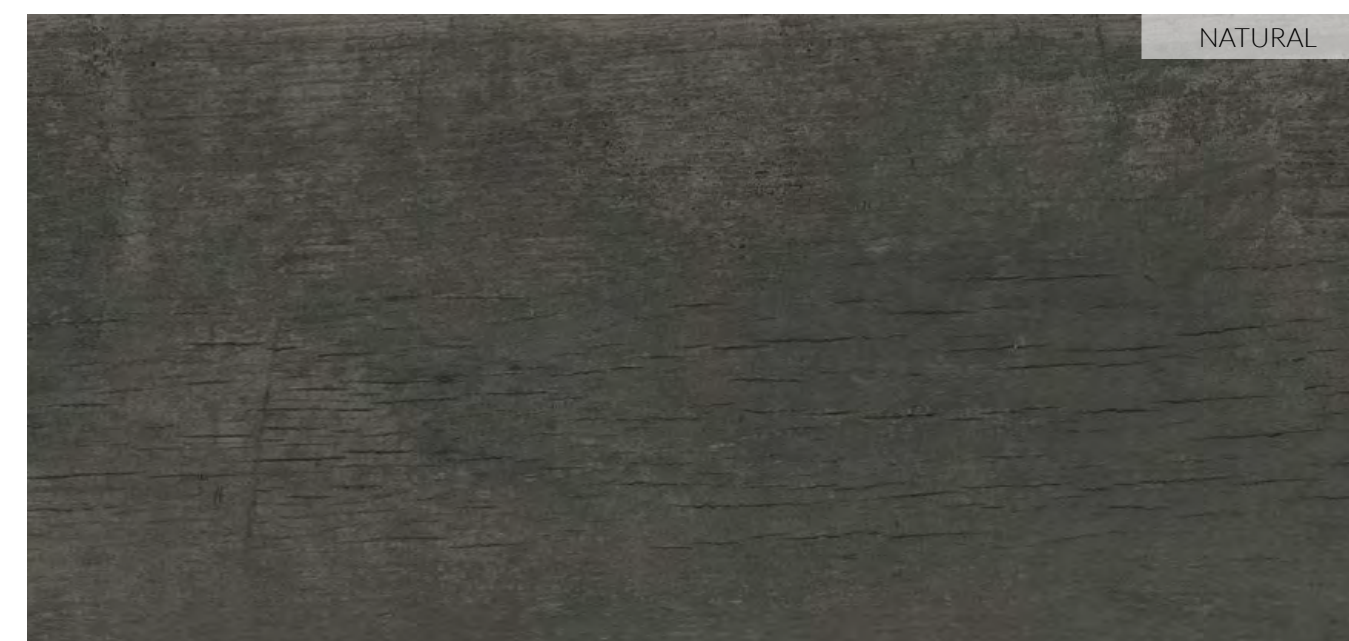

20 x 120 (8" x 48") \_\_\_\_\_ Natural B-74

### PACKING LIST

PIEZAS BASE · BASIC TILES · ELÉMENTS DE BASE · GRUNDFLIESEN

CM	SIZE	ACABADO/FINISH	PIEZAS CAJA/ PIECES BOX	KG CAJA	M² CAJA	SOFT BOX	CAJAS/BOXES EUROPALET	M² EUROPALET	SOFT EUROPALET	KG EUROPALET
20 x 120	8" x 48"	NATURAL	6	38,80	1,44	15,50	30	43,20	465,00	1.191,00
30 x 120	12" x 48"	ESP RÚSTICO	2	34,10	0,72	7,75	30	21,60	232,50	1.050,00

### PACKING LIST

PIEZAS BASE · BASIC TILES · ELÉMENTS DE BASE · GRUNDFLIESEN

CM	SIZE	ACABADO/FINISH	PIEZAS CAJA/ PIECES BOX	KG CAJA	M² CAJA	SOFT BOX	CAJAS/BOXES EUROPALET	M² EUROPALET	SOFT EUROPALET	KG EUROPALET
20 x 120	8" x 48"	NATURAL	6	38,80	1,44	15,50	30	43,20	465,00	1.191,00
30 x 120	12" x 48"	ESP RÚSTICO	2	34,10	0,72	7,75	30	21,60	232,50	1.050,00





Antique Grey 20x120 natural.

## PIEZAS COMPLEMENTARIAS ACCESSORIES · ACCESSOIRES ET DECORATIONS · FORMTEILE

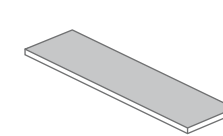

**Listel**  
Listel  
8 x 120 cm (3,2" x 48")

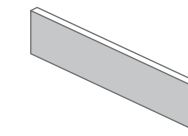

**Rodapié Cortado**  
Straight skirting  
8 x 120 cm (3,2" x 48")

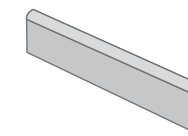

**Rodapié Canto Romo**  
Skirting bullnose  
8 x 120 cm (3,2" x 48")

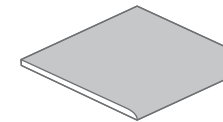

**Canto Romo**  
Rounded edge piece  
30 x 120 cm (12" x 48")  
60 x 120 cm (24" x 48")

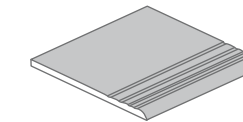

**Peldaño Ranurado**  
Grooved stair tread  
30 x 120 cm (12" x 48")  
60 x 120 cm (24" x 48")

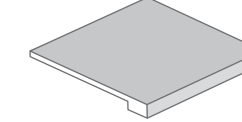

**Peldaño Elit con o sin ranura**  
Grooved Elit Stair/Plain Elit Stair  
30 x 120 cm (12" x 48")  
60 x 120 cm (24" x 48")

## PACKING LIST PIEZAS ESPECIALES · SPECIAL ACCESSORIES · ELÉMENTS SPÉCIAUX · SPEZIALTEILE

PIEZA/PIECE	CM	SIZE	ACABADO/ FINISH	PRECIO/ PRICE
Rodapié Cortado - Straight skirting	8x120	3,2" x 48"	NATURAL	P-10
Rodapié Canto Romo - Skirting bullnose	8x120	3,2" x 48"	NATURAL	P-12
Listel	8x120	3,2" x 48"	NATURAL	P-10
Canto Romo (lado 120) - Rounded edge piece (48" side)	30x120	12" x 48"	NATURAL	P-52
Canto Romo (lado 120) - Rounded edge piece (48" side)	60x120	24" x 48"	NATURAL	P-79

PIEZA/PIECE	CM	SIZE	ACABADO/ FINISH	PRECIO/ PRICE
Peldaño Ranurado (lado 120) - Grooved stair tread (48" side)	30x120	12" x 48"	NATURAL	P-52
Peldaño Ranurado (lado 120) - Grooved stair tread (48" side)	60x120	24" x 48"	NATURAL	P-79
Peldaño Elit (lado 120) - Elit step (48" side)	30x120	12" x 48"	NATURAL	P-126
Peldaño Elit (lado 120) - Elit step (48" side)	60x120	24" x 48"	NATURAL	P-153

### ESPESORADO

Rodapié Cortado - Straight skirting	8x120	3,2" x 48"	RÚSTICO	P-18
Rodapié Canto Romo - Skirting bullnose	8x120	3,2" x 48"	RÚSTICO	P-23
Listel	8x120	3,2" x 48"	RÚSTICO	P-18
Canto Romo (lado 120) - Rounded edge piece (48" side)	30x120	12" x 48"	RÚSTICO	P-138

Canto Romo (lado 120) - Rounded edge piece (48" side)	60x120	24" x 48"	RÚSTICO	P-138
Peldaño Ranurado (lado 120) - Grooved stair tread (48" side)	30x120	12" x 48"	RÚSTICO	P-138
Peldaño Ranurado (lado 120) - Grooved stair tread (48" side)	60x120	24" x 48"	RÚSTICO	P-138

Estas piezas se venden por unidad, a excepción de los rodapiés que se venden en cajas de 6 uds. (espesorado: 3 uds/caja).  
These items are sold by pieces with the exception of the skirtings which are sold by boxes of 6 pieces each (special thickness 3 pcs/box).  
Unité de vente à la pièce, sauf les plinthes vendus à la boîte de 6 unités (É paisseurs 3 pièce/boîte).  
Die Formteile sind pro Stück verkauft außer die Sockel, die pro Karton mit 6 Stück verkauft sind (Spezialdicke 3 Stück pro Karton).





# CONCEPT

PORCELÁNICO · PORCELAIN TILE · GRÉS CÉRAME · FEINSTEINZEUG



NORMA UNE-ENV 12633:2003

Concept mate: clase 1  
Concept rústico: clase 3

NORMA DIN 51130

Concept rústico: R-11

NORMA DIN 51097

Concept rústico: Grupo C



FORMATO	MATE	PULIDO	RÚSTICO
30X60	U4 P3 E3 C2		U4 P3 E3 C2
60X60	U4 P4 E3 C2	U3 P3 E3 C2	U4 P3 E3 C2

Concept Grafito 60x60 pulido.





Concept Beige 30x60 rústico.



Mosaico Mix Concept Blanco.





DESTONIFICACIÓN INTENCIONADA  
INTENTIONALLY NON-HOMOGENEOUS COLOUR  
DES VARIATION DE NUANCES INTENTIONNÉES  
DESIGNEMASSE ENTFÄRBUNG

# CONCEPT

PORCELÁNICO · PORCELAIN TILE · GRÉS CÉRAME · FEINSTEINZEUG



Concept Gris 60x60 pulido + Concept Gris 30x60 mate.



Concept Gris 60x60 pulido.



## P04 · CONCEPT GRIS

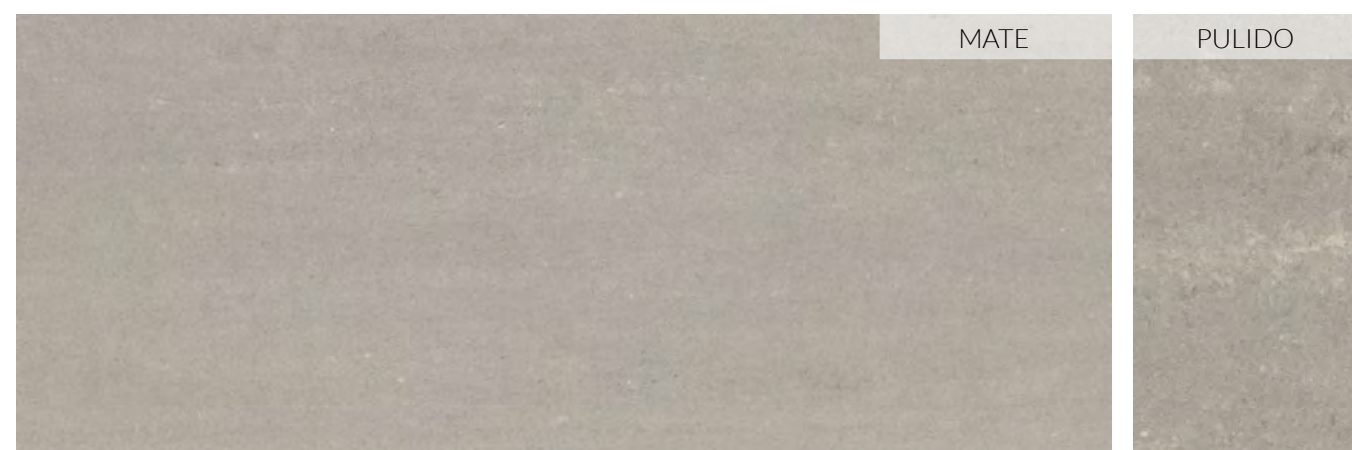

30 x 60 (12" x 24") \_\_\_\_\_ Mate B-37  
 60 x 60 (24" x 24") \_\_\_\_\_ Mate B-54 \_\_\_\_\_ Pulido B-63

## P07 · CONCEPT BLANCO

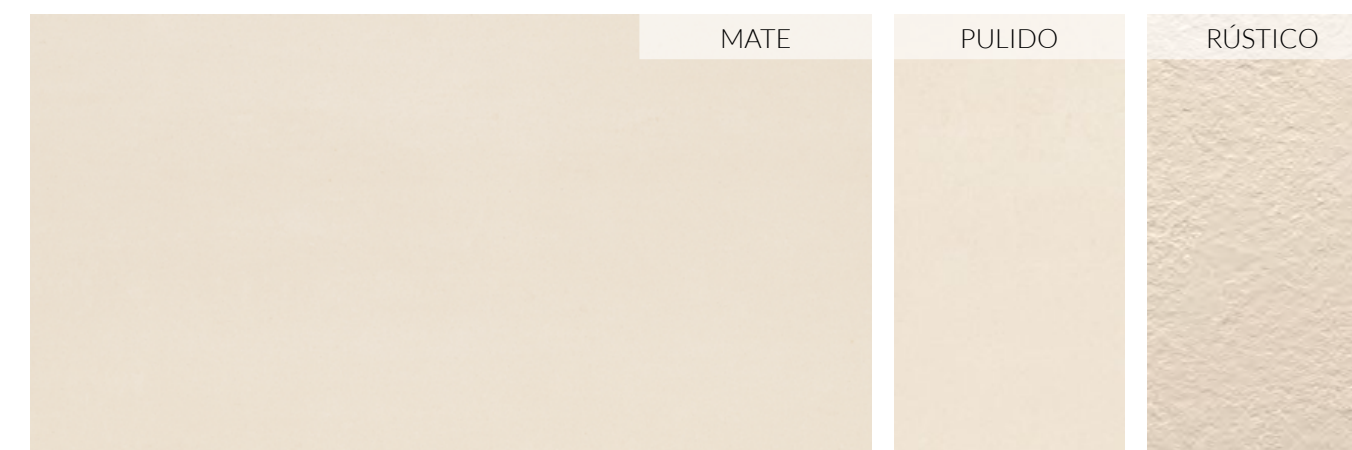

30 x 60 (12" x 24") \_\_\_\_\_ Mate B-43 \_\_\_\_\_ Rústico B-45  
 60 x 60 (24" x 24") \_\_\_\_\_ Mate B-60 \_\_\_\_\_ Pulido B-69 \_\_\_\_\_ Rústico B-62

## P01 · CONCEPT GRAFITO

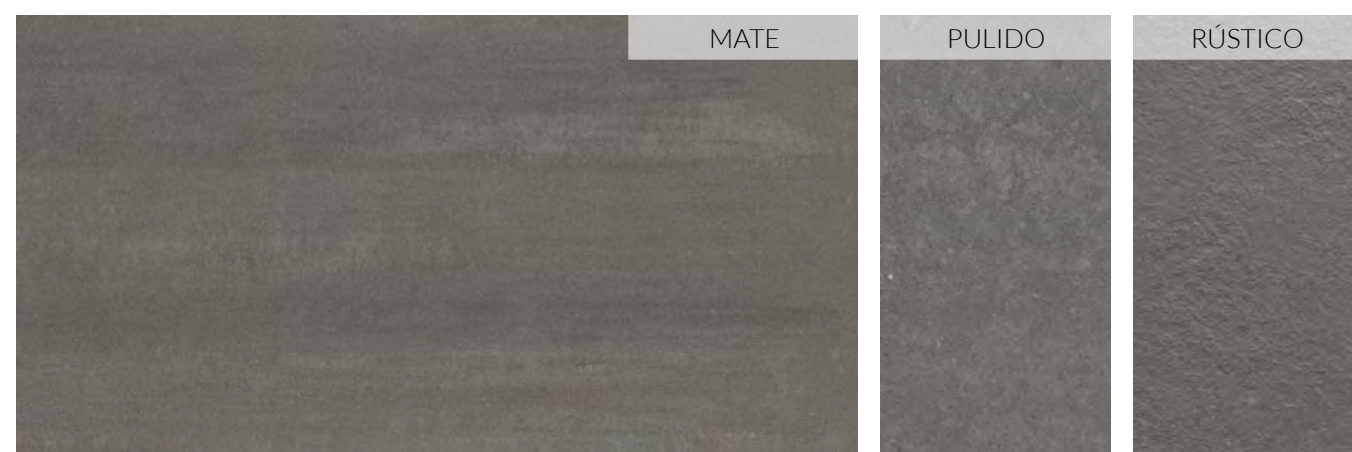

30 x 60 (12" x 24") \_\_\_\_\_ Mate B-37 \_\_\_\_\_ Rústico B-39  
 60 x 60 (24" x 24") \_\_\_\_\_ Mate B-54 \_\_\_\_\_ Pulido B-63 \_\_\_\_\_ Rústico B-56

## P08 · CONCEPT BEIGE

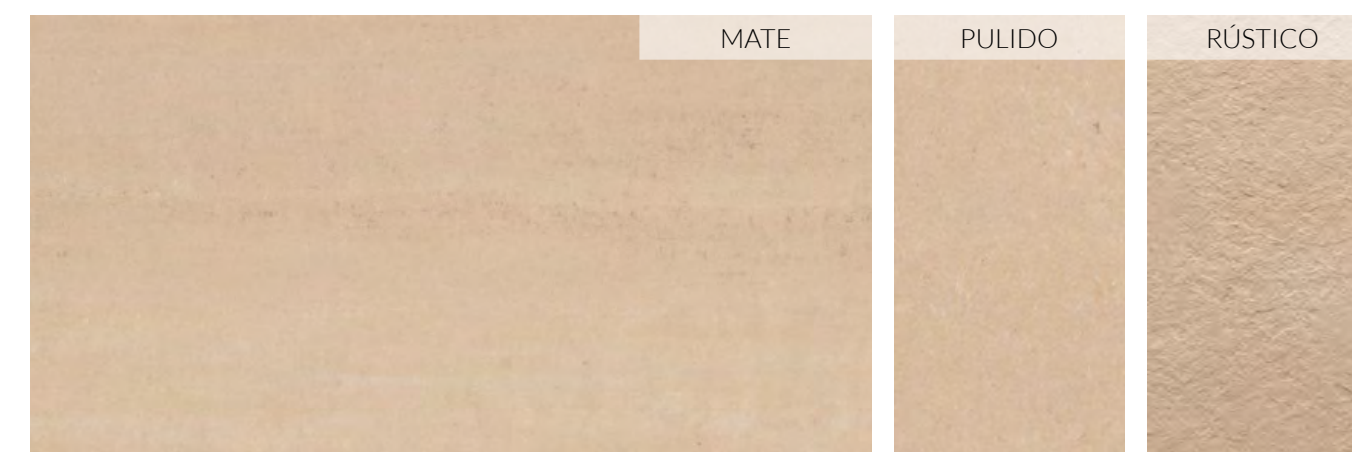

30 x 60 (12" x 24") \_\_\_\_\_ Mate B-37 \_\_\_\_\_ Rústico B-39  
 60 x 60 (24" x 24") \_\_\_\_\_ Mate B-54 \_\_\_\_\_ Pulido B-63 \_\_\_\_\_ Rústico B-56

## P02 · CONCEPT NEGRO

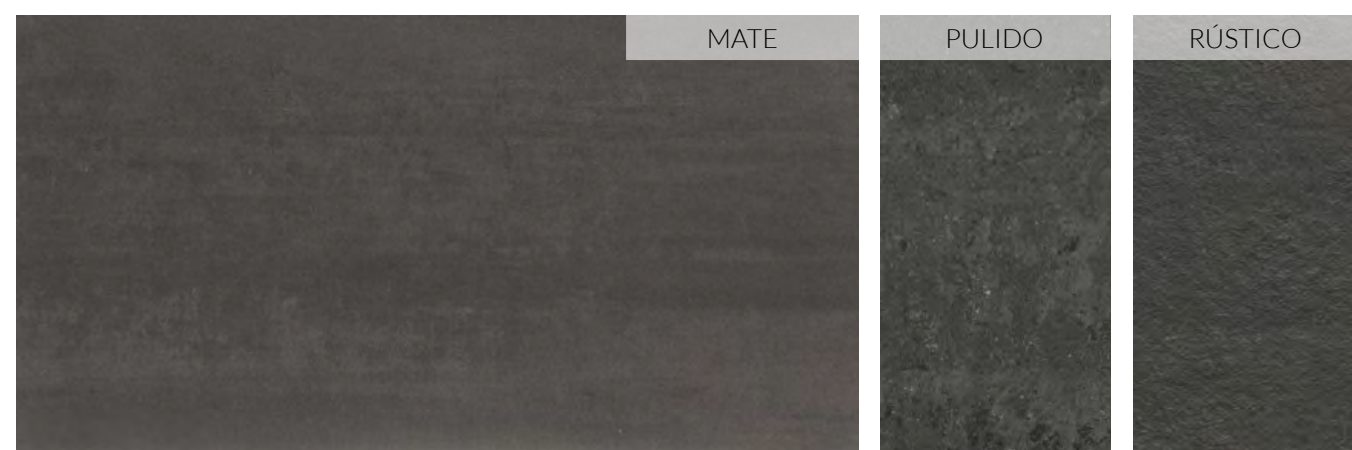

30 x 60 (12" x 24") \_\_\_\_\_ Mate B-37 \_\_\_\_\_ Rústico B-39  
 60 x 60 (24" x 24") \_\_\_\_\_ Mate B-54 \_\_\_\_\_ Pulido B-63 \_\_\_\_\_ Rústico B-56

CONCEPT

### PACKING LIST

PIEZAS BASE · BASIC TILES · ELÉMENTS DE BASE · GRUNDFLIESEN

CM	SIZE	ACABADO/FINISH	PIEZAS CAJA/ PIECES BOX	KG CAJA	M² CAJA	SOFT BOX	CAJAS/BOXES EUROPALET	M² EUROPALET	SOFT EUROPALET	KG EUROPALET
30 x 60	12" x 24"	TODOS	6	24,00	1,08	11,62	48	51,84	558,00	1.179,00
60 x 60	24" x 24"	MATE / RÚSTICO	4	33,20	1,44	15,50	32	46,08	496,00	1.089,40
60 x 60	24" x 24"	PULIDO	4	30,40	1,44	15,50	32	46,08	496,00	999,80



## PIEZAS COMPLEMENTARIAS ACCESSORIES · ACCESSOIRES ET DECORATIONS · FORMTEILE



MOSAICO MIX  
CONCEPT CÁLIDO  
30 x 30 cm (12" x 12")  
P-27



MOSAICO MIX  
CONCEPT FRÍO  
30 x 30 cm (12" x 12")  
P-27



MOSAICO MIX  
CONCEPT BLANCO  
30 x 30 cm (12" x 12")  
P-11



MOSAICO MIX  
CONCEPT NEGRO  
30 x 30 cm (12" x 12")  
P-11

### PACKING LIST

COMPLEMENTOS DECORATIVOS · DECORATIVE ACCESSORIES · COMPLÉMENTS DE DÉCORATION · FORMTEILE

PIEZA/PIECE	CM	SIZE	ACABADO/ FINISH	PRECIO/ PRICE
Mosaico Mix Concept Cálido	30x30	12" x 12"	MATE / RÚSTICO	P-27
Mosaico Mix Concept Frío	30x30	12" x 12"	MATE / RÚSTICO	P-27

PIEZA/PIECE	CM	SIZE	ACABADO/ FINISH	PRECIO/ PRICE
Mosaico Mix Concept Blanco	30x30	12" x 12"	MATE / RÚSTICO	P-11
Mosaico Mix Concept Negro	30x30	12" x 12"	MATE / RÚSTICO	P-11

## PIEZAS COMPLEMENTARIAS ACCESSORIES · ACCESSOIRES ET DECORATIONS · FORMTEILE

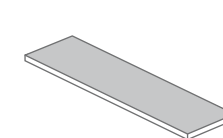

Listel  
Listel

8 x 30 cm (3,2" x 12")  
8 x 60 cm (3,2" x 24")

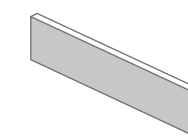

Rodapié Cortado  
Straight skirting

8 x 30 cm (3,2" x 12")  
8 x 60 cm (3,2" x 24")

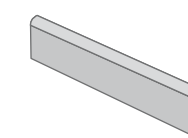

Rodapié Canto Romo  
Skirting bullnose

8 x 30 cm (3,2" x 12")  
8 x 60 cm (3,2" x 24")

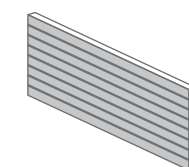

Inciación  
Inciación

30 x 60 cm (12" x 24")

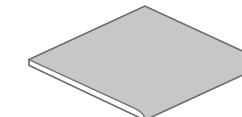

Canto Romo  
Rounded edge piece

30 x 60 cm (12" x 24")  
60 x 60 cm (24" x 24")

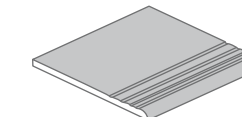

Peldaño Ranurado  
Grooved stair tread

30 x 60 cm (12" x 24")  
60 x 60 cm (24" x 24")

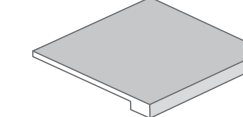

Peldaño Elit con o sin ranura  
Grooved Elit Stair/Plain Elit Stair

30 x 60 cm (12" x 24")  
60 x 60 cm (24" x 24")

### PACKING LIST

PIEZAS ESPECIALES · SPECIAL ACCESSORIES · ÉLÉMENTS SPÉCIAUX · SPEZIALTEILE

PIEZA/PIECE	CM	SIZE	ACABADO/ FINISH	PRECIO/ PRICE
Rodapié Cortado - Straight skirting	8x30	3,2" x 12"	TODOS	P-02
Rodapié Cortado - Straight skirting	8x60	3,2" x 24"	TODOS	P-05
Rodapié Canto Romo - Skirting bullnose	8x30	3,2" x 12"	TODOS	P-03
Rodapié Canto Romo - Skirting bullnose	8x60	3,2" x 24"	TODOS	P-06
Listel	8x30	3,2" x 12"	TODOS	P-02
Listel	8x60	3,2" x 24"	TODOS	P-05
Inciación	30x60	12" x 24"	TODOS	P-14
Canto Romo 1 lado - Rounded edge piece 1 side	30x60	12" x 24"	TODOS	P-18
Canto Romo 1 lado - Rounded edge piece 1 side	60x60	24" x 24"	TODOS	P-31
Canto Romo 2 lados - Rounded edge piece 2 sides	30x60	12" x 24"	TODOS	P-25

PIEZA/PIECE	CM	SIZE	ACABADO/ FINISH	PRECIO/ PRICE
Canto Romo 2 lados - Rounded edge piece 2 sides	60x60	24" x 24"	TODOS	P-38
Peldaño Ranurado - Grooved stair tread	30x60	12" x 24"	TODOS	P-18
Peldaño Ranurado - Grooved stair tread	60x60	24" x 24"	TODOS	P-31
Peldaño Ranurado Esquina - Grooved stair tread corner	30x60	12" x 24"	TODOS	P-25
Peldaño Ranurado Esquina - Grooved stair tread corner	60x60	24" x 24"	TODOS	P-38
Peldaño Elit (lado 30) - Elit step (12" side)	30x60	12" x 24"	TODOS	P-30
Peldaño Elit (lado 60) - Elit step (24" side)	30x60	12" x 24"	TODOS	P-48
Peldaño Elit - Elit step	60x60	24" x 24"	TODOS	P-62
Peldaño Elit Esquina - Elit step corner	30x60	12" x 24"	TODOS	P-69
Peldaño Elit Esquina - Elit step corner	60x60	24" x 24"	TODOS	P-104

Estas piezas se venden por unidad, a excepción de los rodapiés que se venden en cajas de 10 uds.  
These items are sold by pieces with the exception of the skirtings which are sold by boxes of 10 pieces each.  
Unité de vente à la pièce, sauf les plinthes vendus à la boîte de 10 unités.  
Die Formteile sind pro Stück verkauft außer die Sockel, die pro Karton mit 10 Stück verkauft sind.

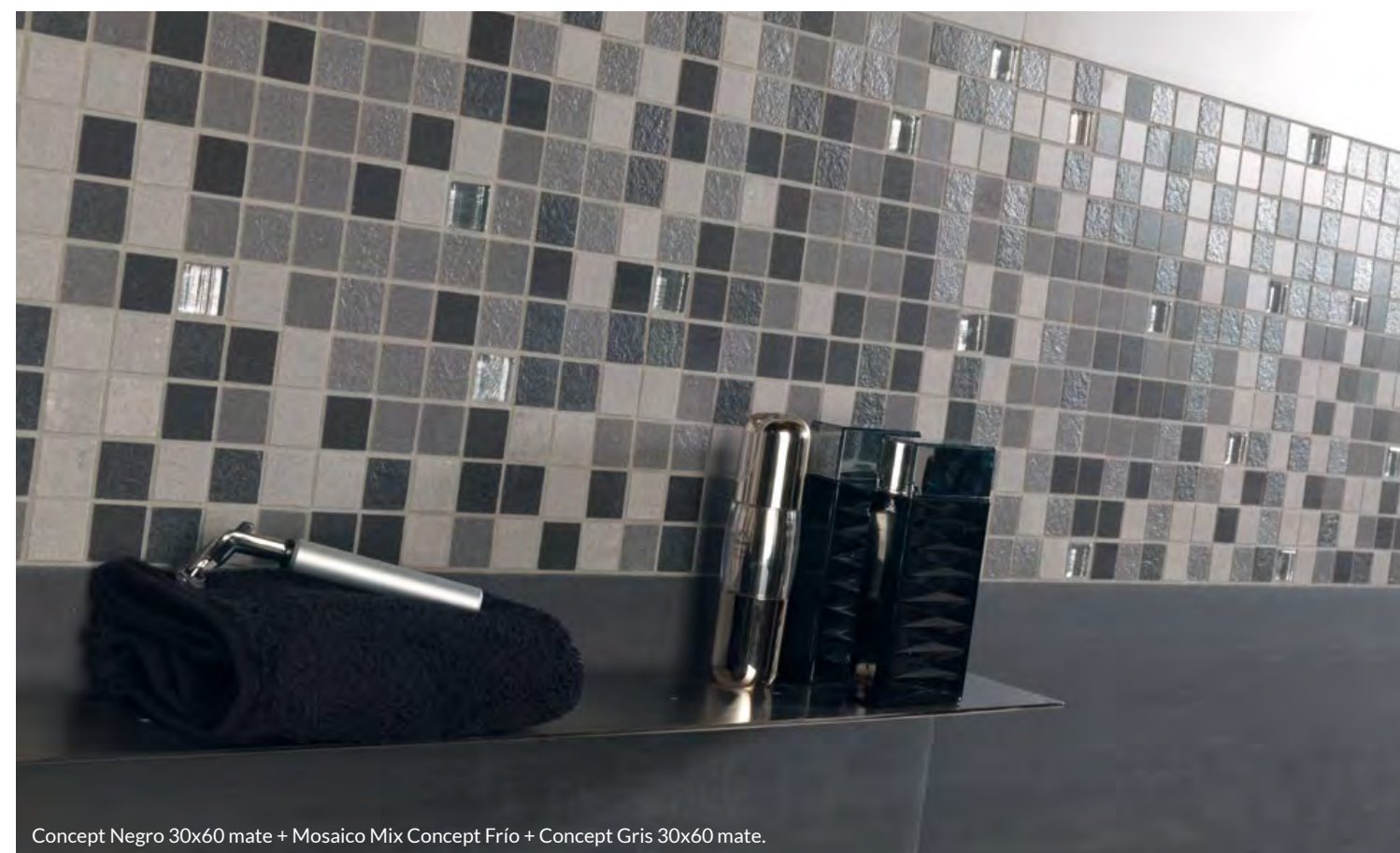

Concept Negro 30x60 mate + Mosaico Mix Concept Frío + Concept Gris 30x60 mate.





# CONCRETE

PORCELÁNICO · PORCELAIN TILE · GRÉS CÉRAME · FEINSTEINZEUG



NORMA UNE-ENV 12633:2003  
Concrete mate: clase 1  
Concrete rústico: clase 3

NORMA DIN 51130  
Concrete mate: R-10  
Concrete rústico: R-11

NORMA DIN 51097  
Concrete rústico: Grupo C





Concrete Blanco 60x60 ESP. rústico + Muro 3D Concrete blanco.



Muro 3D Concrete Blanco.





Concrete Marrón 60x120 mate + Deco.





▲ Concrete Azul 60x120 mate.

▼ Concrete Azul 60x120 mate.



Concrete Azul 60x120 mate + Deco.





Concrete Blanco 60x60 ESP. rústico.



Concrete Blanco 60x60 ESP. rústico.





Deco Concrete Gris 60x120 mate.



Concrete Gris 60x120 mate + Deco.





DESTONIFICACIÓN INTENCIONADA  
INTENTIONALLY NON-HOMOGENEOUS COLOUR  
DES VARIATION DE NUANCES INTENTIONNÉES  
DESIGNEMÄSSE ENTFÄRBUNG

# CONCRETE

PORCELÁNICO · PORCELAIN TILE · GRÉS CÉRAME · FEINSTEINZEUG



Concrete Negro 60x60 ESP. rústico.

CONCRETE



**BRADSTONE**  
IMAGE CEDED BY

Concrete Negro 60x60 ESP. rústico + Dec. Concrete Negro 60x60 ESP. rústico.





DESTONIFICACIÓN INTENCIONADA  
INTENTIONALLY NON-HOMOGENEOUS COLOUR  
DES VARIATION DE NUANCES INTENTIONNÉES  
DESIGNEMASSE ENTFÄRBUNG

# CONCRETE

PORCELÁNICO · PORCELAIN TILE · GRÉS CÉRAME · FEINSTEINZEUG



Concrete Negro 60x60 ESP. rústico.



Concrete Negro 60x120 mate + Deco.





Concrete Taupe 60x60 ESP. rústico + Dec. Concrete Taupe 60x60 ESP. rústico.





Concrete Taupe 60x120 mate.

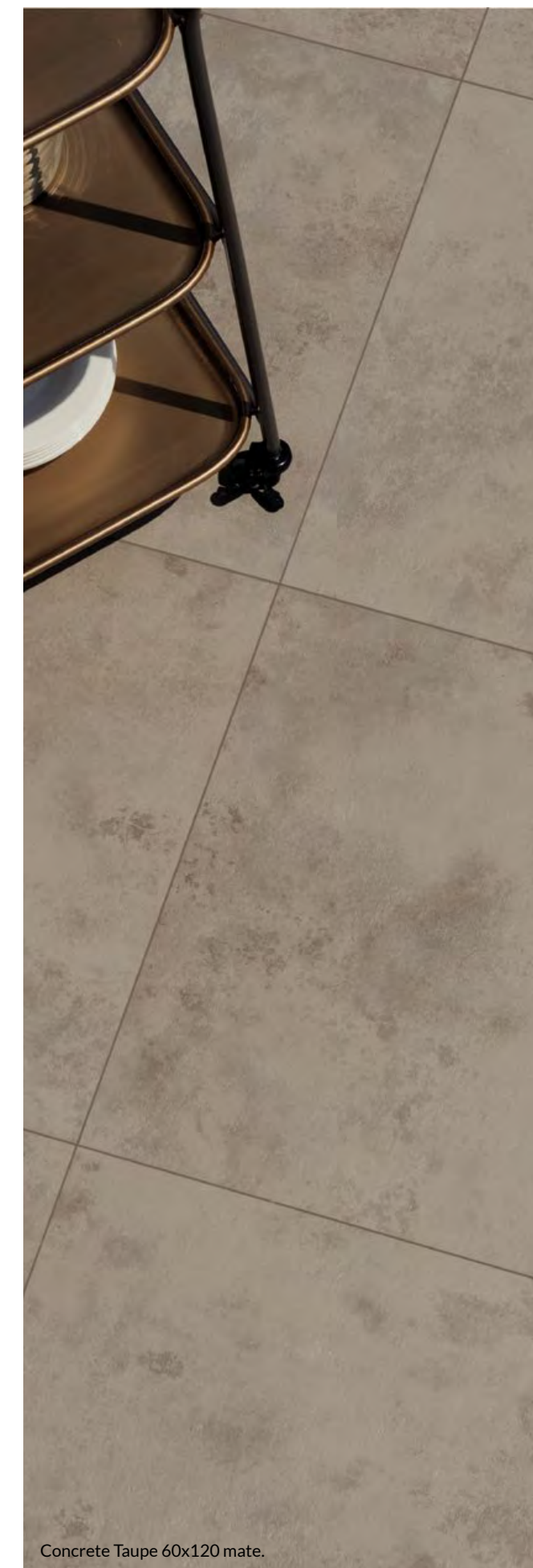

Concrete Taupe 60x120 mate.



## C65 · CONCRETE BLANCO

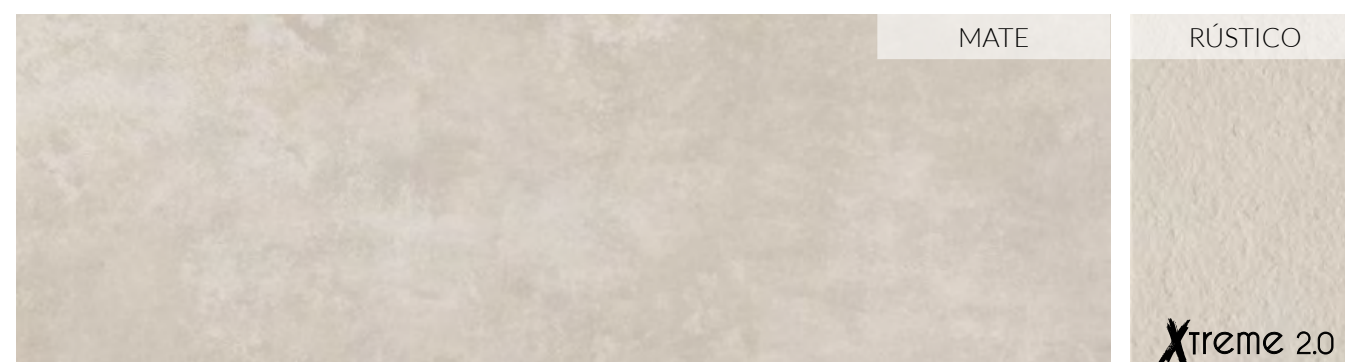

60 x 60 (24" x 24") \_\_\_\_\_ Mate B-51  
30 x 120 (12" x 48") \_\_\_\_\_ Mate B-74  
60 x 120 (24" x 48") \_\_\_\_\_ Mate B-69 \_\_\_\_\_ Rústico B-69

45 x 90 (18" x 36") ESP 20 \_\_\_\_\_ Rústico B-96  
60 x 60 (24" x 24") ESP 20 \_\_\_\_\_ Rústico B-79  
60 x 120 (24" x 48") ESP 20 \_\_\_\_\_ Rústico B-116

## C61 · CONCRETE GRIS

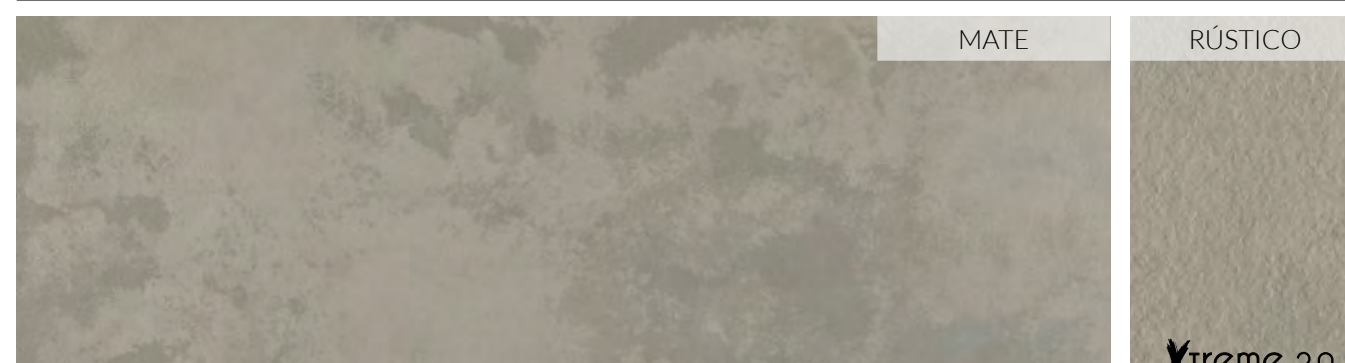

60 x 60 (24" x 24") \_\_\_\_\_ Mate B-51  
30 x 120 (12" x 48") \_\_\_\_\_ Mate B-74  
60 x 120 (24" x 48") \_\_\_\_\_ Mate B-69 \_\_\_\_\_ Rústico B-69

45 x 90 (18" x 36") ESP 20 \_\_\_\_\_ Rústico B-96  
60 x 60 (24" x 24") ESP 20 \_\_\_\_\_ Rústico B-79  
60 x 120 (24" x 48") ESP 20 \_\_\_\_\_ Rústico B-116

## C69 · CONCRETE NEGRO

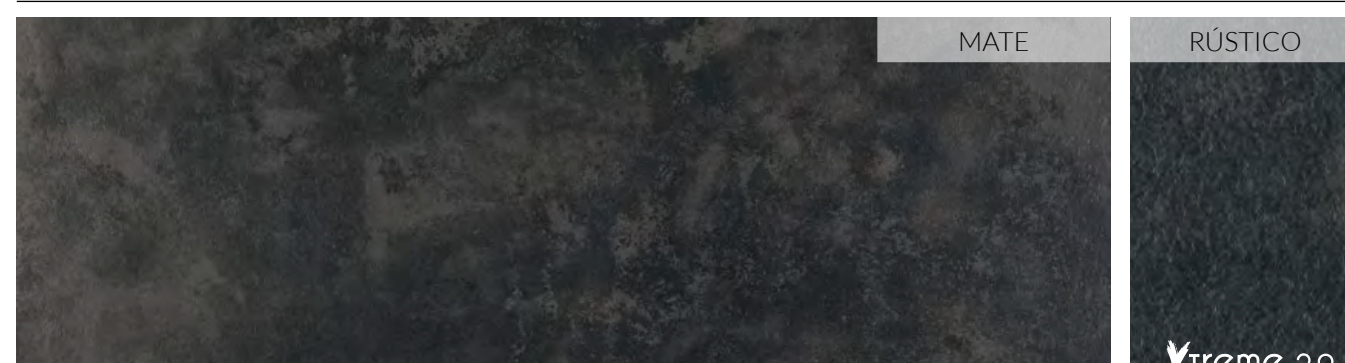

60 x 60 (24" x 24") \_\_\_\_\_ Mate B-51  
30 x 120 (12" x 48") \_\_\_\_\_ Mate B-74  
60 x 120 (24" x 48") \_\_\_\_\_ Mate B-69

60 x 60 (24" x 24") ESP 20 \_\_\_\_\_ Rústico B-79

### PACKING LIST

PIEZAS BASE · BASIC TILES · ELÉMENTS DE BASE · GRUNDFLIESEN

CM	SIZE	ACABADO/FINISH	PIEZAS CAJA/ PIECES BOX	KG CAJA	M² CAJA	SOFT BOX	CAJAS/BOXES EUROPALET	M² EUROPALET	SOFT EUROPALET	KG EUROPALET
60 x 60	24" x 24"	MATE	4	33,20	1,44	15,50	32	46,08	496,00	1.089,40
30 x 120	12" x 48"	MATE	4	38,80	1,44	15,50	30	43,20	465,00	1.191,00
60 x 120	24" x 48"	TODOS	2	38,80	1,44	15,50	24	34,56	372,00	958,20
60 x 60	24" x 24"	ESP RÚSTICO	2	34,00	0,72	7,75	30	21,60	232,50	1.047,00
45 x 90	18" x 36"	ESP RÚSTICO	1	18,80	0,405	4,36	65	26,325	283,36	1.249,00
60 x 120	24" x 48"	ESP RÚSTICO	1	34,10	0,72	7,75	28	20,16	217,00	981,80

## C60 · CONCRETE TAUPE

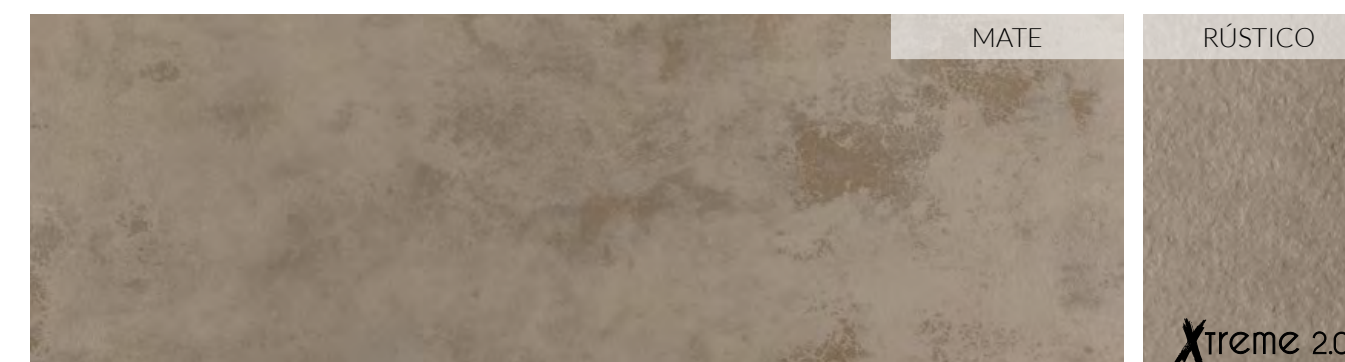

60 x 60 (24" x 24") \_\_\_\_\_ Mate B-51  
30 x 120 (12" x 48") \_\_\_\_\_ Mate B-74  
60 x 120 (24" x 48") \_\_\_\_\_ Mate B-69

60 x 60 (24" x 24") ESP 20 \_\_\_\_\_ Rústico B-79

## C63 · CONCRETE MARRÓN

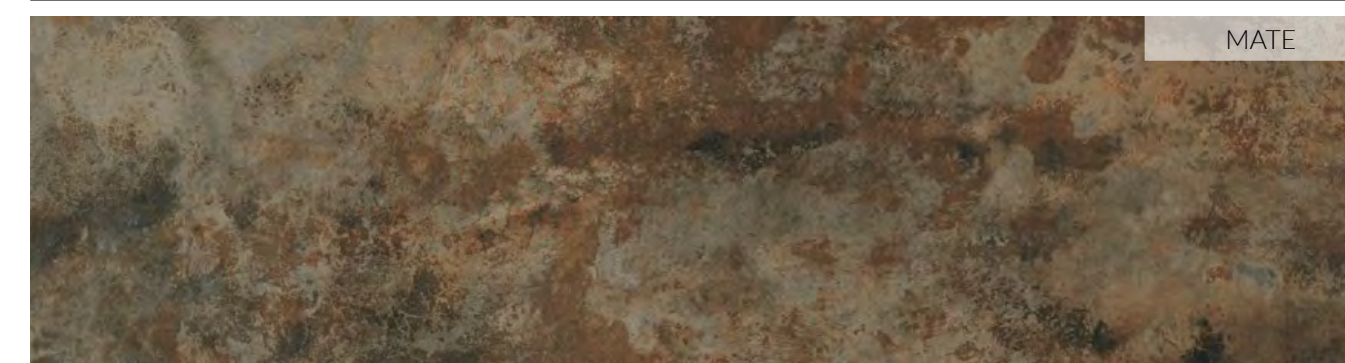

30 x 120 (12" x 48") \_\_\_\_\_ Mate B-74  
60 x 120 (24" x 48") \_\_\_\_\_ Mate B-69

## C66 · CONCRETE AZUL



30 x 120 (12" x 48") \_\_\_\_\_ Mate B-74  
60 x 120 (24" x 48") \_\_\_\_\_ Mate B-69

### PACKING LIST

PIEZAS BASE · BASIC TILES · ELÉMENTS DE BASE · GRUNDFLIESEN

CM	SIZE	ACABADO/FINISH	PIEZAS CAJA/ PIECES BOX	KG CAJA	M² CAJA	SOFT BOX	CAJAS/BOXES EUROPALET	M² EUROPALET	SOFT EUROPALET	KG EUROPALET
60 x 60	24" x 24"	MATE	4	33,20	1,44	15,50	32	46,08	496,00	1.089,40
30 x 120	12" x 48"	MATE	4	38,80	1,44	15,50	30	43,20	465,00	1.191,00
60 x 120	24" x 48"	TODOS	2	38,80	1,44	15,50	24	34,56	372,00	958,20
60 x 60	24" x 24"	ESP RÚSTICO	2	34,00	0,72	7,75	30	21,60	232,50	1.047,00
45 x 90	18" x 36"	ESP RÚSTICO	1	18,80	0,405	4,36	65	26,325	283,36	1.249,00
60 x 120	24" x 48"	ESP RÚSTICO	1	34,10	0,72	7,75	28	20,16	217,00	981,80



**PIEZAS COMPLEMENTARIAS**  
ACCESSORIES · ACCESSOIRES ET DECORATIONS · FORMTEILE

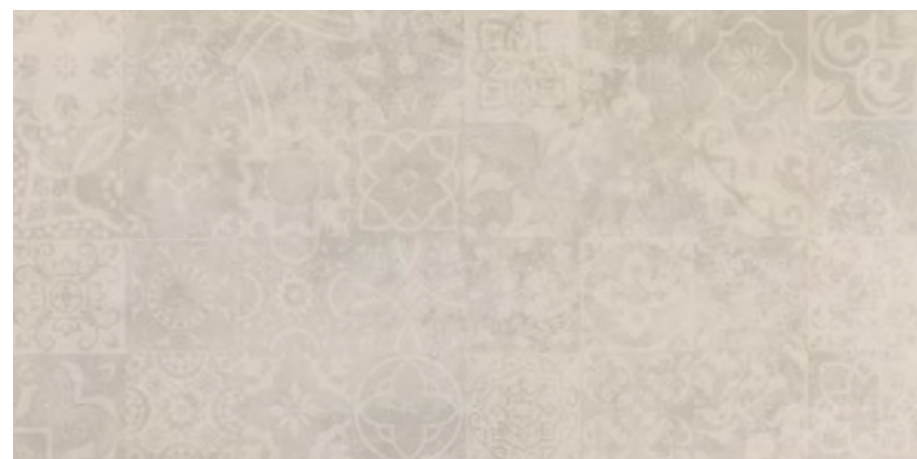

DECO CONCRETE BLANCO  
30 x 120 (12" x 48") \_\_\_\_\_ Mate B-84  
60 x 120 (24" x 48") \_\_\_\_\_ Mate B-82

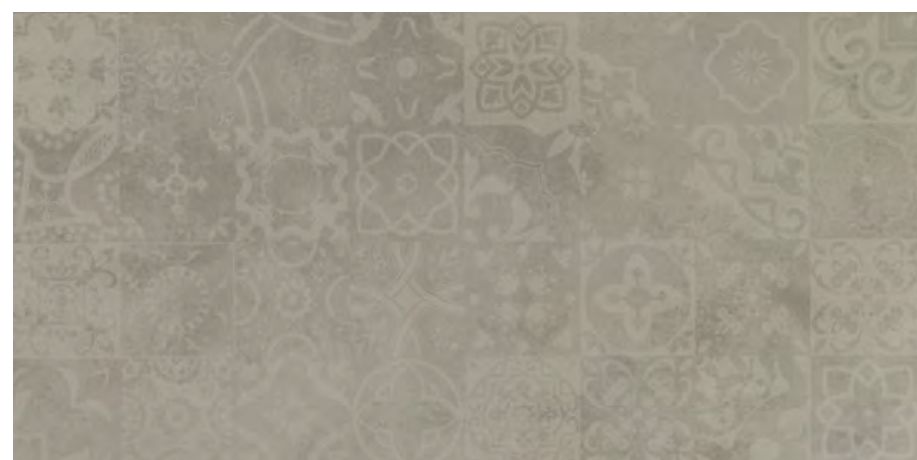

DECO CONCRETE GRIS  
30 x 120 (12" x 48") \_\_\_\_\_ Mate B-84  
60 x 120 (24" x 48") \_\_\_\_\_ Mate B-82

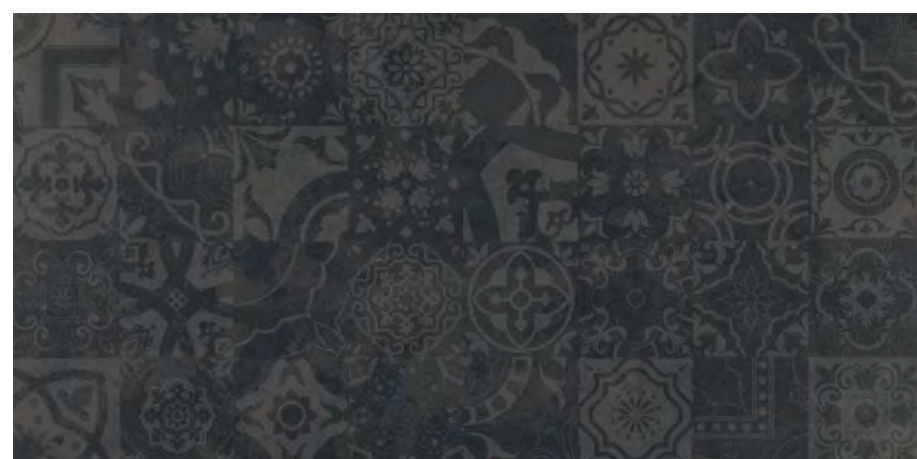

DECO CONCRETE NEGRO  
30 x 120 (12" x 48") \_\_\_\_\_ Mate B-84  
60 x 120 (24" x 48") \_\_\_\_\_ Mate B-82

**PIEZAS COMPLEMENTARIAS**  
ACCESSORIES · ACCESSOIRES ET DECORATIONS · FORMTEILE

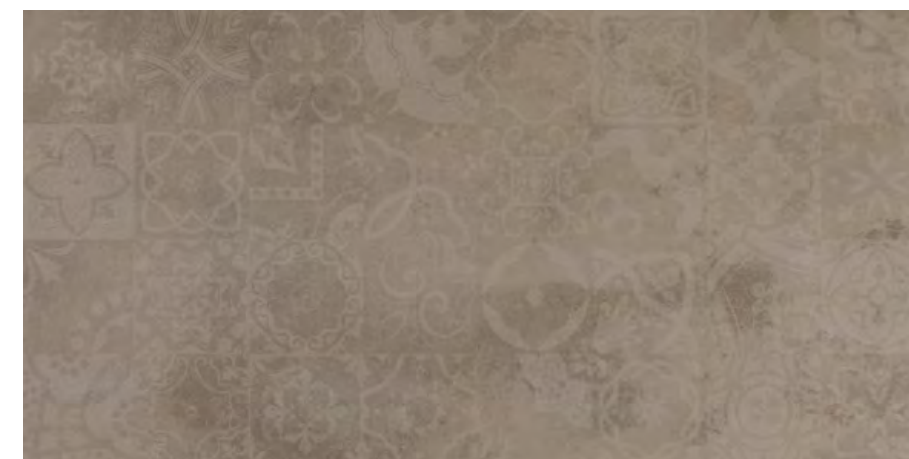

DECO CONCRETE TAUPE  
30 x 120 (12" x 48") \_\_\_\_\_ Mate B-84  
60 x 120 (24" x 48") \_\_\_\_\_ Mate B-82

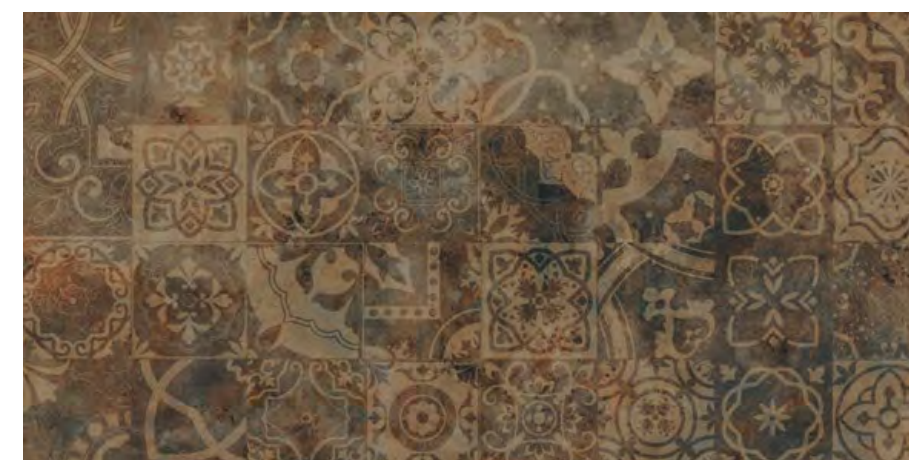

DECO CONCRETE MARRÓN  
30 x 120 (12" x 48") \_\_\_\_\_ Mate B-84  
60 x 120 (24" x 48") \_\_\_\_\_ Mate B-82



DECO CONCRETE AZUL  
30 x 120 (12" x 48") \_\_\_\_\_ Mate B-84  
60 x 120 (24" x 48") \_\_\_\_\_ Mate B-82



## PIEZAS COMPLEMENTARIAS

ACCESSORIES · ACCESSOIRES ET DECORATIONS · FORMTEILE

Available in Grey, White, Taupe and Black



DECO CONCRETE  
60x60 (24" x 24") ESP 20 \_\_\_\_\_ Rústico B-79

## PACKING LIST

PIEZAS BASE · BASIC TILES · ELÉMENTS DE BASE · GRUNDFLIESEN

CM	SIZE	ACABADO/FINISH	PIEZAS CAJA/ PIECES BOX	KG CAJA	M² CAJA	SOFT BOX	CAJAS/BOXES EUROPALET	M² EUROPALET	SOFT EUROPALET	KG EUROPALET
60x60	24" x 24"	ESP RÚSTICO	2	34,00	0,720	7,75	30	21,60	232,50	1.047,00

## PIEZAS COMPLEMENTARIAS

ACCESSORIES · ACCESSOIRES ET DECORATIONS · FORMTEILE

Available in Grey, White, Taupe and Black



DECO CONCRETE  
60x60 (24" x 24") ESP 20 \_\_\_\_\_ Rústico B-79

## PACKING LIST

PIEZAS BASE · BASIC TILES · ELÉMENTS DE BASE · GRUNDFLIESEN

CM	SIZE	ACABADO/FINISH	PIEZAS CAJA/ PIECES BOX	KG CAJA	M² CAJA	SOFT BOX	CAJAS/BOXES EUROPALET	M² EUROPALET	SOFT EUROPALET	KG EUROPALET
60x60	24" x 24"	ESP RÚSTICO	2	34,00	0,720	7,75	30	21,60	232,50	1.047,00



## PIEZAS COMPLEMENTARIAS

ACCESSORIES · ACCESSOIRES ET DECORATIONS · FORMTEILE



MOSAICO MIX  
CONCRETE / CALACATTA  
30 x 30 (12" x 12")  
P-23



MOSAICO MIX  
CONCRETE FRÍO  
30 x 30 (12" x 12")  
P-23

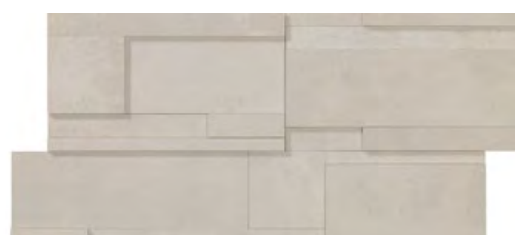

MURO 3D A+B  
CONCRETE BLANCO  
28 x 58 (11" x 22.8")  
P-54

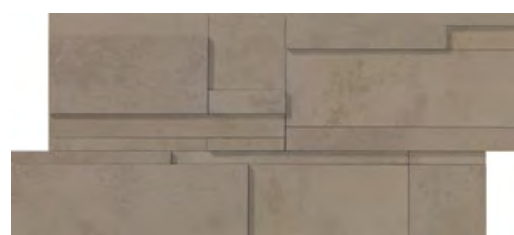

MURO 3D A+B  
CONCRETE TAUPE  
28 x 58 (11" x 22.8")  
P-54



MURO 3D A+B  
CONCRETE GRIS  
28 x 58 (11" x 22.8")  
P-54

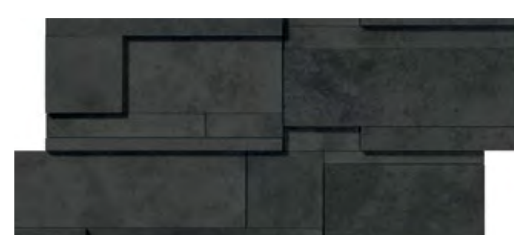

MURO 3D A+B  
CONCRETE NEGRO  
28 x 58 (11" x 22.8")  
P-54

## PACKING LIST

COMPLEMENTOS DECORATIVOS · DECORATIVE ACCESSORIES · COMPLÉMENTS DE DÉCORATION · FORMTEILE

PIEZA/PIECE	CM	SIZE	PIEZAS CAJA/ PIECES BOX	PRECIO/ PRICE
Deco Concrete Blanco	30x120	12" x 48"	4	B-84
Deco Concrete Blanco	60x120	24" x 48"	2	B-82
Deco Concrete Gris	30x120	12" x 48"	4	B-84
Deco Concrete Gris	60x120	24" x 48"	2	B-82
Deco Concrete Negro	30x120	12" x 48"	4	B-84
Deco Concrete Negro	60x120	24" x 48"	2	B-82
Deco Concrete Taupe	30x120	12" x 48"	4	B-84
Deco Concrete Taupe	60x120	24" x 48"	2	B-82
Deco Concrete Marrón	30x120	12" x 48"	4	B-84

PIEZA/PIECE	CM	SIZE	PIEZAS CAJA/ PIECES BOX	PRECIO/ PRICE
Deco Concrete Marrón	60x120	24" x 48"	2	B-82
Deco Concrete Azul	30x120	12" x 48"	4	B-84
Deco Concrete Azul	60x120	24" x 48"	2	B-82
Mosaico Mix Concrete / Calacatta	30x30	12" x 12"	10	P-23
Mosaico Mix Concrete Frio	30x30	12" x 12"	10	P-23
Muro 3D A+B Concrete Blanco	28x58	11" x 22.8"	2	P-54
Muro 3D A+B Concrete Taupe	28x58	11" x 22.8"	2	P-54
Muro 3D A+B Concrete Gris	28x58	11" x 22.8"	2	P-54
Muro 3D A+B Concrete Negro	28x58	11" x 22.8"	2	P-54

## PIEZAS COMPLEMENTARIAS

ACCESSORIES · ACCESSOIRES ET DECORATIONS · FORMTEILE

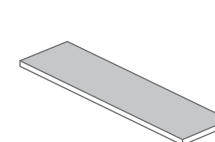

Listel  
Listel  
8 x 45 cm (3.2" x 18")  
8 x 60 cm (3.2" x 24")  
8 x 90 cm (3.2" x 36")  
8 x 120 cm (3.2" x 48")

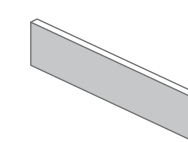

Rodapié Cortado  
Straight skirting  
8 x 45 cm (3.2" x 18")  
8 x 60 cm (3.2" x 24")  
8 x 90 cm (3.2" x 36")  
8 x 120 cm (3.2" x 48")

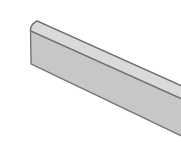

Rodapié Canto Romo  
Skirting bullnose  
8 x 45 cm (3.2" x 18")  
8 x 60 cm (3.2" x 24")  
8 x 90 cm (3.2" x 36")  
8 x 120 cm (3.2" x 48")

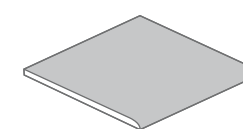

Canto Romo  
Rounded edge piece  
60 x 60 cm (24" x 24")  
45 x 90 cm (18" x 36")  
30 x 120 cm (12" x 48")  
60 x 120 cm (24" x 48")

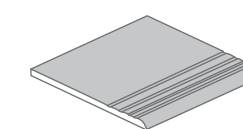

Peldaño Ranurado  
Grooved stair tread  
60 x 60 cm (24" x 24")  
45 x 90 cm (18" x 36")  
30 x 120 cm (12" x 48")  
60 x 120 cm (24" x 48")

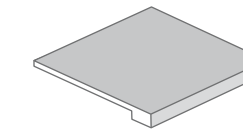

Peldaño Elit con o sin ranura  
Grooved Elit Stair/Plain Elit Stair  
60 x 60 cm (24" x 24")  
45 x 90 cm (18" x 36")  
30 x 120 cm (12" x 48")  
60 x 120 cm (24" x 48")

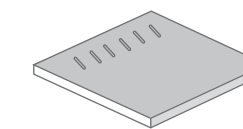

Rejilla 20 mm.  
Grating 20 mm.  
60 x 60 cm (24" x 24")

## PACKING LIST

PIEZAS ESPECIALES · SPECIAL ACCESSORIES · ÉLÉMENTS SPÉCIAUX · SPEZIALTEILE

PIEZA/PIECE	CM	SIZE	ACABADO/ FINISH	PRECIO/ PRICE
Rodapié Cortado - Straight skirting	8x60	3.2" x 24"	TODOS	P-05
Rodapié Cortado - Straight skirting	8x120	3.2" x 48"	TODOS	P-10
Rodapié Canto Romo - Skirting bullnose	8x60	3.2" x 24"	TODOS	P-06
Rodapié Canto Romo - Skirting bullnose	8x120	3.2" x 48"	TODOS	P-12
Listel	8x60	3.2" x 24"	TODOS	P-05
Listel	8x120	3.2" x 48"	TODOS	P-10
Canto Romo 1 lado - Rounded edge piece 1 side	60x60	24" x 24"	TODOS	P-31
Canto Romo (lado 120) - Rounded edge piece (48" side)	30x120	12" x 48"	TODOS	P-52
Canto Romo (lado 120) - Rounded edge piece (48" side)	60x120	24" x 48"	TODOS	P-79

PIEZA/PIECE	CM	SIZE	ACABADO/ FINISH	PRECIO/ PRICE
Canto Romo 2 lados - Rounded edge piece 2 sides	60x60	24" x 24"	TODOS	P-38
Peldaño Ranurado - Grooved stair tread	60x60	24" x 24"	TODOS	P-31
Peldaño Ranurado (lado 120) - Grooved stair tread (48" side)	30x120	12" x 48"	TODOS	P-52
Peldaño Ranurado (lado 120) - Grooved stair tread (48" side)	60x120	24" x 48"	TODOS	P-79
Peldaño Ranurado Esquina - Grooved stair tread corner	60x60	24" x 24"	TODOS	P-38
Peldaño Elit - Elit step	60x60	24" x 24"	TODOS	P-62
Peldaño Elit (lado 120) - Elit step (48" side)	30x120	12" x 48"	TODOS	P-126
Peldaño Elit (lado 120) - Elit step (48" side)	60x120	24" x 48"	TODOS	P-153
Peldaño Elit Esquina - Elit step corner	60x60	24" x 24"	TODOS	P-104

## ESPESORADO

Rodapié Cortado - Straight skirting	8x45	3.2" x 18"	RÚSTICO	P-04
Rodapié Cortado - Straight skirting	8x60	3.2" x 24"	RÚSTICO	P-06
Rodapié Cortado - Straight skirting	8x90	3.2" x 36"	RÚSTICO	P-11
Rodapié Cortado - Straight skirting	8x120	3.2" x 48"	RÚSTICO	P-18
Rodapié Canto Romo - Skirting bullnose	8x45	3.2" x 18"	RÚSTICO	P-05
Rodapié Canto Romo - Skirting bullnose	8x60	3.2" x 24"	RÚSTICO	P-09
Rodapié Canto Romo - Skirting bullnose	8x90	3.2" x 36"	RÚSTICO	P-15
Rodapié Canto Romo - Skirting bullnose	8x120	3.2" x 48"	RÚSTICO	P-23
Listel	8x45	3.2" x 18"	RÚSTICO	P-04
Listel	8x60	3.2" x 24"	RÚSTICO	P-06
Listel	8x90	3.2" x 36"	RÚSTICO	P-11
Listel	8x120	3.2" x 48"	RÚSTICO	P-18
Canto Romo 1 lado - Rounded edge piece 1 side	60x60	24" x 24"	RÚSTICO	P-40
Canto Romo (lado 90) - Rounded edge piece (36" side)	45x90	18" x 36"	RÚSTICO	P-55
Canto Romo (lado 120) - Rounded edge piece (48" side)	30x120	12" x 48"	RÚSTICO	P-138

Canto Romo (lado 120) - Rounded edge piece (48" side)	60x120	24" x 48"	RÚSTICO	P-138
Canto Romo 2 lados - Rounded edge piece 2 sides	60x60	24" x 24"	RÚSTICO	P-47
Peldaño Ranurado - Grooved stair tread	60x60	24" x 24"	RÚSTICO	P-40
Peldaño Ranurado (lado 90) - Grooved stair tread (36" side)	45x90	18" x 36"	RÚSTICO	P-55
Peldaño Ranurado (lado 120) - Grooved stair tread (48" side)	30x120	12" x 48"	RÚSTICO	P-138
Peldaño Ranurado (lado 120) - Grooved stair tread (48" side)	60x120	24" x 48"	RÚSTICO	P-138
Peldaño Ranurado Esquina - Grooved stair tread corner	60x60	24" x 24"	RÚSTICO	P-47
Peldaño Elit 1 lado - Elit step 1 side	45x90	18" x 36"	RÚSTICO	P-121
Peldaño Elit - Elit step	60x60	24" x 24"	RÚSTICO	P-85
Peldaño Elit Esquina - Elit step corner	45x90	18" x 36"	RÚSTICO	P-157
Peldaño Elit Esquina - Elit step corner	60x60	24" x 24"	RÚSTICO	P-132
Rejilla - Grating	60x60	24" x 24"	RÚSTICO	P-63

Los muros 3D se venden por cajas completas. Cada caja contiene 1 pieza tipo 'A' y una tipo 'B'.  
Les pièces MURO 3D sont vendues à la boîte. Un paquet contient 1 pièce type "A" et 1 pièce type "B".  
Deco tiles MURO 3D sold by pack containing 1 pc. of Muro tipe "A" + 1pc. of Muro tipe "B".  
Die Sonderteile Muro sind in Vollkarton verkauft worden. Je Karton hat ein Stück Modell "A" und ein Stück Modell "B".

Estas piezas se venden por unidad, a excepción de los rodapiés que se venden en cajas de 10 uds. (ESP: 5 uds./cj.), rodapiés de 8x120: 6 uds./cj. (ESP: 3 uds./cj.).  
These items are sold by pieces with the exception of the skirtings which are sold by boxes of 10 pieces each (special thickness 5 pcs/box, skirtings 8x120: 6 pcs/box (ESP: 3 pcs/box).  
Unité de vente à la pièce, sauf les plinthes vendus à la boîte de 10 unités (É. épaisseurs 5 pièce/boîte), plinthes 8x120: 6 pièce/boîte (É. épaisseurs 3 pièce/boîte).  
Die Formteile sind pro Stück verkauft außer die Sockel, die pro Karton mit 10 Stück verkauft sind (Spezialdicke 5 Stück pro Karton), Sockel 8x120 wird pro Karton mit 6 Stücke verkauft (20mm.dick - 3 Stücke/Karton).





# DOLMEN

PORCELÁNICO · PORCELAIN TILE · GRÉS CÉRAME · FEINSTEINZEUG



NORMA UNE-ENV 12633:2003

Dolmen mate: clase 1  
Dolmen lucidato: clase 1  
Dolmen rústico: clase 3

NORMA DIN 51130

Dolmen mate: R-10  
Dolmen rústico: R-11

NORMA DIN 51097

Dolmen rústico: Grupo C

Dolmen Nácar 60x120 mate.





Dolmen Gris 60x120 mate.

# DOLMEN

PORCELÁNICO · PORCELAIN TILE · GRÉS CÉRAME · FEINSTEINZEUG

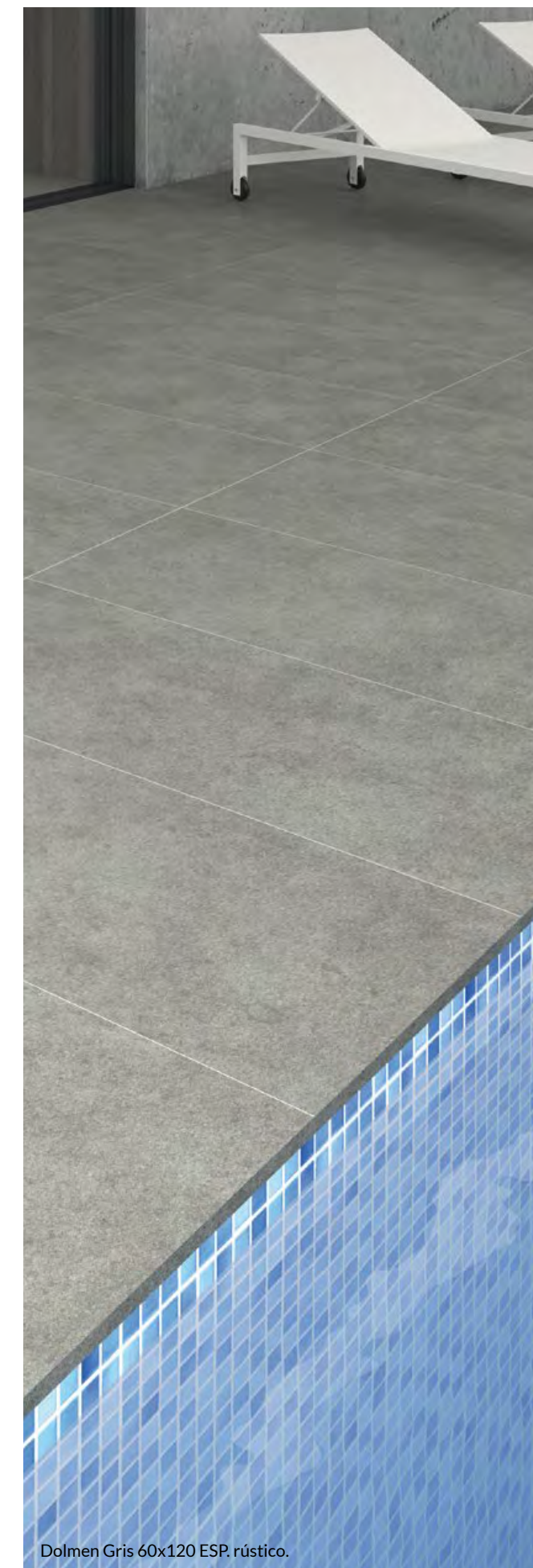

Dolmen Gris 60x120 ESP rústico.





Dolmen Gris 60x60 mate.





DESTONIFICACIÓN INTENCIONADA  
INTENTIONALLY NON-HOMOGENEOUS COLOUR  
DES VARIATION DE NUANCES INTENTIONNÉES  
DESIGNEMASSE ENTFÄRBUNG

# DOLMEN

PORCELÁNICO · PORCELAIN TILE · GRÉS CÉRAME · FEINSTEINZEUG



Dolmen Gris 60x60 ESP. rústico.

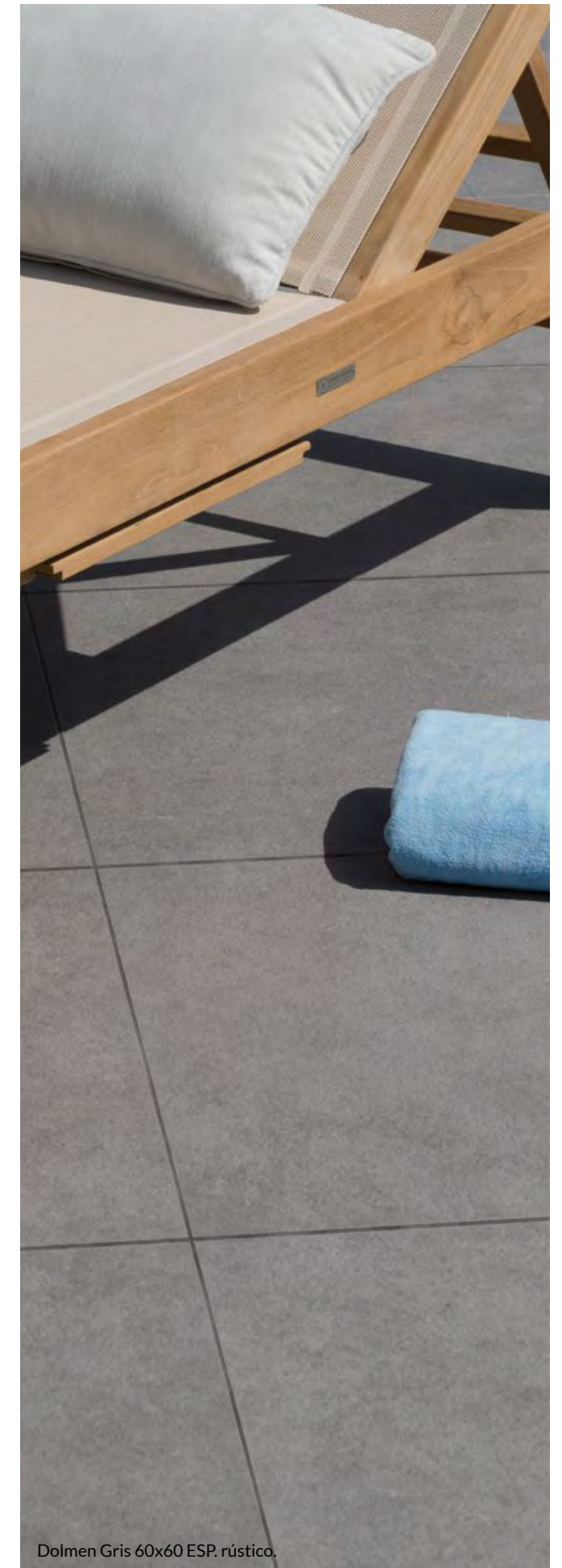

Dolmen Gris 60x60 ESP. rústico.





Dolmen Beige 60x120 ESP. rústico + mate.





DESTONIFICACIÓN INTENCIONADA  
INTENTIONALLY NON-HOMOGENEOUS COLOUR  
DES VARIATION DE NUANCES INTENTIONNÉES  
DESIGNGEMÄSSE ENTFÄRBUNG

**DOLMEN**

PORCELÁNICO · PORCELAIN TILE · GRÉS CÉRAME · FEINSTEINZEUG



Dolmen Beige 60x60 ESP. rústico.

DOLMEN



## D12 · DOLMEN BEIGE



30 x 60 (12" x 24")	Mate B-45	Lucidato B-52	Rústico B-45
60 x 60 (24" x 24")	Mate B-51	Lucidato B-58	Rústico B-51
60 x 120 (24" x 48")	Mate B-69	Lucidato B-80	Rústico B-69
45 x 45 (18" x 18") ESP 20			Rústico B-61
45 x 90 (18" x 36") ESP 20			Rústico B-96
60 x 60 (24" x 24") ESP 20			Rústico B-79
60 x 120 (24" x 48") ESP 20			Rústico B-110

## D11 · DOLMEN GRIS



30 x 60 (12" x 24")	Mate B-45	Lucidato B-52	Rústico B-45
60 x 60 (24" x 24")	Mate B-51	Lucidato B-58	Rústico B-51
60 x 120 (24" x 48")	Mate B-69	Lucidato B-80	Rústico B-69
45 x 45 (18" x 18") ESP 20			Rústico B-61
45 x 90 (18" x 36") ESP 20			Rústico B-96
60 x 60 (24" x 24") ESP 20			Rústico B-79
60 x 120 (24" x 48") ESP 20			Rústico B-110

## D15 · DOLMEN NACAR



30 x 60 (12" x 24")	Mate B-45	Lucidato B-52	Rústico B-45
60 x 60 (24" x 24")	Mate B-51	Lucidato B-58	Rústico B-51
60 x 120 (24" x 48")	Mate B-69	Lucidato B-80	Rústico B-69
45 x 45 (18" x 18") ESP 20			Rústico B-61
45 x 90 (18" x 36") ESP 20			Rústico B-96
60 x 60 (24" x 24") ESP 20			Rústico B-79

## D14 · DOLMEN GRAFITO

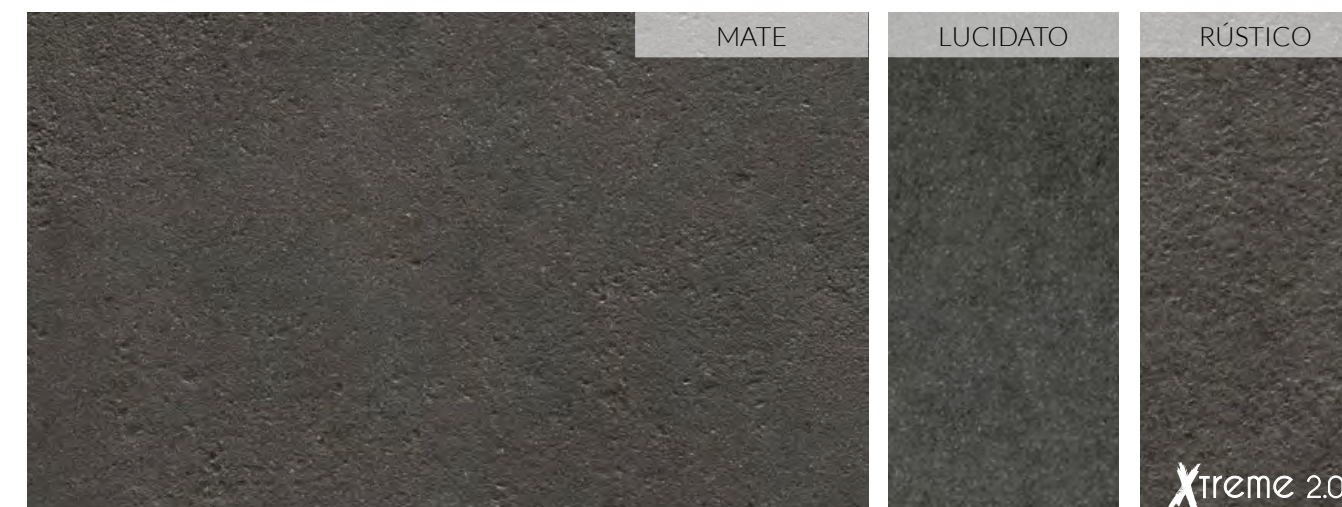

30 x 60 (12" x 24")	Mate B-45	Lucidato B-52	Rústico B-45
60 x 60 (24" x 24")	Mate B-51	Lucidato B-58	Rústico B-51
60 x 120 (24" x 48")	Mate B-69	Lucidato B-80	Rústico B-69
45 x 45 (18" x 18") ESP 20			Rústico B-61
45 x 90 (18" x 36") ESP 20			Rústico B-96
60 x 60 (24" x 24") ESP 20			Rústico B-79

### PACKING LIST PIEZAS BASE · BASIC TILES · ELÉMENTS DE BASE · GRUNDFLIESEN

CM	SIZE	ACABADO/FINISH	PIEZAS CAJA/ PIECES BOX	KG CAJA	M² CAJA	SOFT BOX	CAJAS/BOXES EUROPALET	M² EUROPALET	SOFT EUROPALET	KG EUROPALET
30 x 60	12" x 24"	TODOS	6	24,00	1,08	11,62	48	51,84	558,00	1.179,00
60 x 60	24" x 24"	TODOS	4	33,20	1,44	15,50	32	46,08	496,00	1.089,40
60 x 120	24" x 48"	TODOS	2	38,80	1,44	15,50	24	34,56	372,00	958,20
45 x 45	18" x 18"	ESP RÚSTICO	2	18,80	0,405	4,36	39	15,795	170,02	760,20
45 x 90	18" x 36"	ESP RÚSTICO	1	18,80	0,405	4,36	65	26,325	283,36	1.249,00
60 x 60	24" x 24"	ESP RÚSTICO	2	34,00	0,72	7,75	30	21,60	232,50	1.047,00

### PACKING LIST PIEZAS BASE · BASIC TILES · ELÉMENTS DE BASE · GRUNDFLIESEN

CM	SIZE	ACABADO/FINISH	PIEZAS CAJA/ PIECES BOX	KG CAJA	M² CAJA	SOFT BOX	CAJAS/BOXES EUROPALET	M² EUROPALET	SOFT EUROPALET	KG EUROPALET
30 x 60	12" x 24"	TODOS	6	24,00	1,08	11,62	48	51,84	558,00	1.179,00
60 x 60	24" x 24"	TODOS	4	33,20	1,44	15,50	32	46,08	496,00	1.089,40
60 x 120	24" x 48"	TODOS	2	38,80	1,44	15,50	24	34,56	372,00	958,20
45 x 45	18" x 18"	ESP RÚSTICO	2	18,80	0,405	4,36	39	15,795	170,02	760,20
45 x 90	18" x 36"	ESP RÚSTICO	1	18,80	0,405	4,36	65	26,325	283,36	1.249,00
60 x 60	24" x 24"	ESP RÚSTICO	2	34,00	0,72	7,75	30	21,60	232,50	1.047,00





▲ Dolmen Nácar 60x60 ESP. rústico.

▼ Dolmen Beige 60x60 lucidato.



## PIEZAS COMPLEMENTARIAS ACCESSORIES · ACCESSOIRES ET DECORATIONS · FORMTEILE

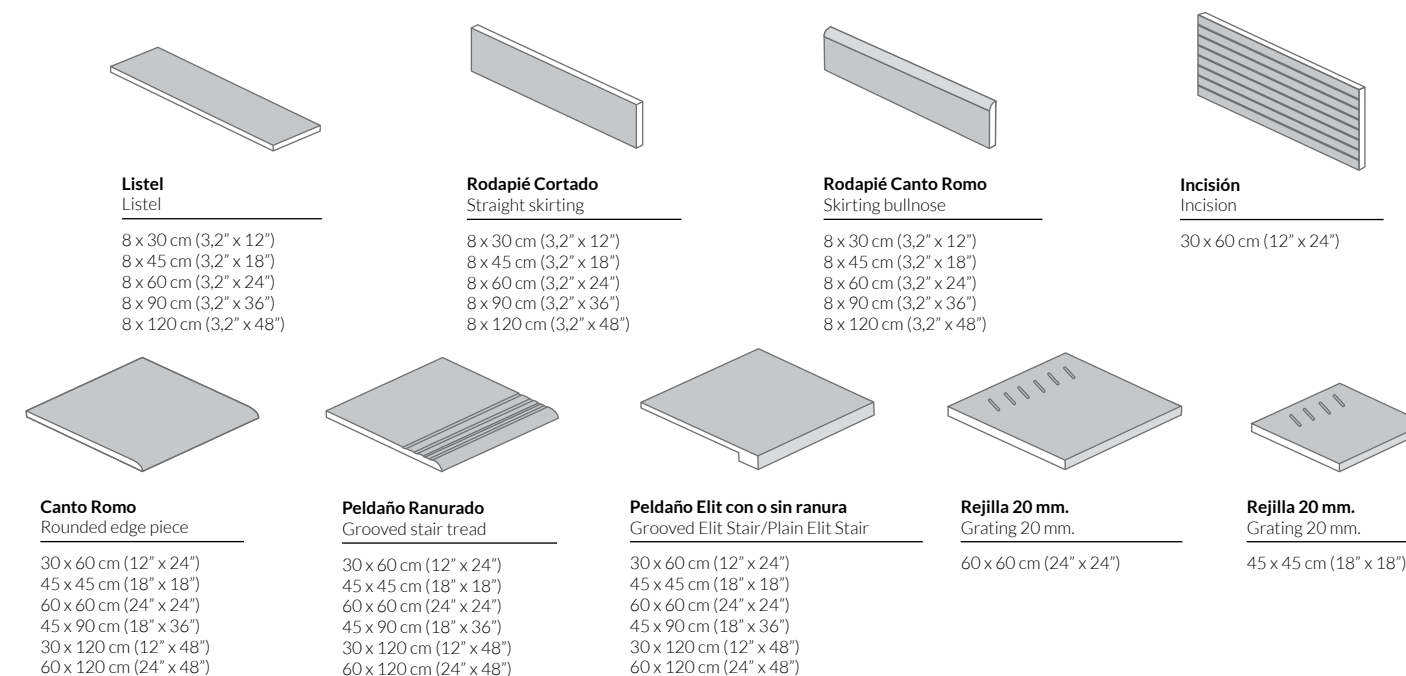

## PACKING LIST PIEZAS ESPECIALES · SPECIAL ACCESSORIES · ÉLÉMENTS SPÉCIAUX · SPEZIALTEILE

PIEZA/PIECE	CM	SIZE	ACABADO/ FINISH	PRECIO/ PRICE	PIEZA/PIECE	CM	SIZE	ACABADO/ FINISH	PRECIO/ PRICE
Rodapié Cortado - Straight skirting	8x30	3,2" x 12"	TODOS	P-02	Peldaño Ranurado - Grooved stair tread	30x60	12" x 24"	TODOS	P-18
Rodapié Cortado - Straight skirting	8x60	3,2" x 24"	TODOS	P-05	Peldaño Ranurado - Grooved stair tread	60x60	24" x 24"	TODOS	P-31
Rodapié Cortado - Straight skirting	8x120	3,2" x 48"	TODOS	P-10	Peldaño Ranurado (lado 120) - Grooved stair tread (48" side)	30x120	12" x 48"	TODOS	P-52
Rodapié Canto Romo - Skirting bullnose	8x30	3,2" x 12"	TODOS	P-03	Peldaño Ranurado (lado 120) - Grooved stair tread (48" side)	60x120	24" x 48"	TODOS	P-79
Rodapié Canto Romo - Skirting bullnose	8x60	3,2" x 24"	TODOS	P-06	Peldaño Ranurado Esquina - Grooved stair tread corner	30x60	12" x 24"	TODOS	P-25
Rodapié Canto Romo - Skirting bullnose	8x120	3,2" x 48"	TODOS	P-12	Peldaño Ranurado Esquina - Grooved stair tread corner	60x60	24" x 24"	TODOS	P-38
Listel	8x30	3,2" x 12"	TODOS	P-02	Peldaño Elit (lado 30) - Elit step (12" side)	30x60	12" x 24"	TODOS	P-30
Listel	8x60	3,2" x 24"	TODOS	P-05	Peldaño Elit (lado 60) - Elit step (24" side)	30x60	12" x 24"	TODOS	P-48
Listel	8x120	3,2" x 48"	TODOS	P-10	Peldaño Elit - Elit step	60x60	24" x 24"	TODOS	P-62
Incisión	30x60	12" x 24"	TODOS	P-14	Peldaño Elit (lado 120) - Elit step (48" side)	30x120	12" x 48"	TODOS	P-126
Canto Romo 1 lado - Rounded edge piece 1 side	30x60	12" x 24"	TODOS	P-18	Peldaño Elit (lado 120) - Elit step (48" side)	60x120	24" x 48"	TODOS	P-153
Canto Romo 1 lado - Rounded edge piece 1 side	60x60	24" x 24"	TODOS	P-31	Peldaño Elit Esquina - Elit step corner	30x60	12" x 24"	TODOS	P-69
Canto Romo (lado 120) - Rounded edge piece (48" side)	30x120	12" x 48"	TODOS	P-52	Peldaño Elit Esquina - Elit step corner	60x60	24" x 24"	TODOS	P-104
Canto Romo (lado 120) - Rounded edge piece (48" side)	60x120	24" x 48"	TODOS	P-79					
Canto Romo 2 lados - Rounded edge piece 2 sides	30x60	12" x 24"	TODOS	P-25					
Canto Romo 2 lados - Rounded edge piece 2 sides	60x60	24" x 24"	TODOS	P-38					

## ESPESORADO

Rodapié Cortado - Straight skirting	8x45	3,2" x 18"	RÚSTICO	P-04	Canto Romo 2 lados - Rounded edge piece 2 sides	45x45	18" x 18"	RÚSTICO	P-27
Rodapié Cortado - Straight skirting	8x60	3,2" x 24"	RÚSTICO	P-06	Canto Romo 2 lados - Rounded edge piece 2 sides	60x60	24" x 24"	RÚSTICO	P-47
Rodapié Cortado - Straight skirting	8x90	3,2" x 36"	RÚSTICO	P-11	Peldaño Ranurado - Grooved stair tread	45x45	18" x 18"	RÚSTICO	P-22
Rodapié Cortado - Straight skirting	8x120	3,2" x 48"	RÚSTICO	P-18	Peldaño Ranurado - Grooved stair tread	60x60	24" x 24"	RÚSTICO	P-40
Rodapié Canto Romo - Skirting bullnose	8x45	3,2" x 18"	RÚSTICO	P-05	Peldaño Ranurado (lado 90) - Grooved stair tread (36" side)	45x90	18" x 36"	RÚSTICO	P-55
Rodapié Canto Romo - Skirting bullnose	8x60	3,2" x 24"	RÚSTICO	P-09	Peldaño Ranurado (lado 120) - Grooved stair tread (48" side)	30x120	12" x 48"	RÚSTICO	P-138
Rodapié Canto Romo - Skirting bullnose	8x90	3,2" x 36"	RÚSTICO	P-15	Peldaño Ranurado (lado 120) - Grooved stair tread (48" side)	60x120	24" x 48"	RÚSTICO	P-138
Rodapié Canto Romo - Skirting bullnose	8x120	3,2" x 48"	RÚSTICO	P-23	Peldaño Ranurado Esquina - Grooved stair tread corner	45x45	18" x 18"	RÚSTICO	P-27
Listel	8x45	3,2" x 18"	RÚSTICO	P-04	Peldaño Ranurado Esquina - Grooved stair tread corner	60x60	24" x 24"	RÚSTICO	P-47
Listel	8x60	3,2" x 24"	RÚSTICO	P-06	Peldaño Elit - Elit step	45x45	18" x 18"	RÚSTICO	P-50
Listel	8x90	3,2" x 36"	RÚSTICO	P-11	Peldaño Elit 1 lado - Elit step 1 side	45x90	18" x 36"	RÚSTICO	P-121
Listel	8x120	3,2" x 48"	RÚSTICO	P-18	Peldaño Elit - Elit step	60x60	24" x 24"	RÚSTICO	P-85
Canto Romo 1 lado - Rounded edge piece 1 side	45x45	18" x 18"	RÚSTICO	P-22	Peldaño Elit Esquina - Elit step corner	45x45	18" x 18"	RÚSTICO	P-79
Canto Romo 1 lado - Rounded edge piece 1 side	60x60	24" x 24"	RÚSTICO	P-40	Peldaño Elit Esquina - Elit step corner	45x90	18" x 36"	RÚSTICO	P-157
Canto Romo (lado 90) - Rounded edge piece (36" side)	45x90	18" x 36"	RÚSTICO	P-55	Peldaño Elit Esquina - Elit step corner	60x60	24" x 24"	RÚSTICO	P-132
Canto Romo (lado 120) - Rounded edge piece (48" side)	30x120	12" x 48"	RÚSTICO	P-138	Rejilla - Grating	45x45	18" x 18"	RÚSTICO	P-55
Canto Romo (lado 120) - Rounded edge piece (48" side)	60x120	24" x 48"	RÚSTICO	P-138	Rejilla - Grating	60x60	24" x 24"	RÚSTICO	P-63

Estas piezas se venden por unidad, a excepción de los rodapiés que se venden en cajas de 10 uds. (ESP.: 5 uds./cj.), rodapiés de 8x120: 6 uds./cj. (ESP.: 3 uds./cj.).

These items are sold by pieces with the exception of the skirtings which are sold by boxes of 10 pieces each (special thickness 5 pcs/box, skirtings 8x120: 6 pcs/box (ESP.: 3 pcs/box)).

Unité de vente à la pièce, sauf les plinthes vendus à la boîte de 10 unités (Épaisseurs 5 pièce/boîte), plinthes 8x120: 6 pièce/boîte (Épaisseurs 3 pièce/boîte).

Die Formteile sind pro Stück verkauft außer die Sockel, die pro Karton mit 10 Stück verkauft sind (Spezialdicke 5 Stück pro Karton), Sockel 8x120 wird pro Karton mit 6 Stücke verkauft (20mm.dick - 3 Stücke / Karton).





# GRANULATTO

PORCELÁNICO · PORCELAIN TILE · GRÉS CÉRAME · FEINSTEINZEUG



NORMA UNE-ENV 12633:2003

NORMA DIN 51130

NORMA DIN 51097

Granulatto Blanco 60x60 pulido.



# GRANULATTO

PORCELÁNICO · PORCELAIN TILE · GRÉS CÉRAME · FEINSTEINZEUG



Granulatto Blanco 60x60 pulido.

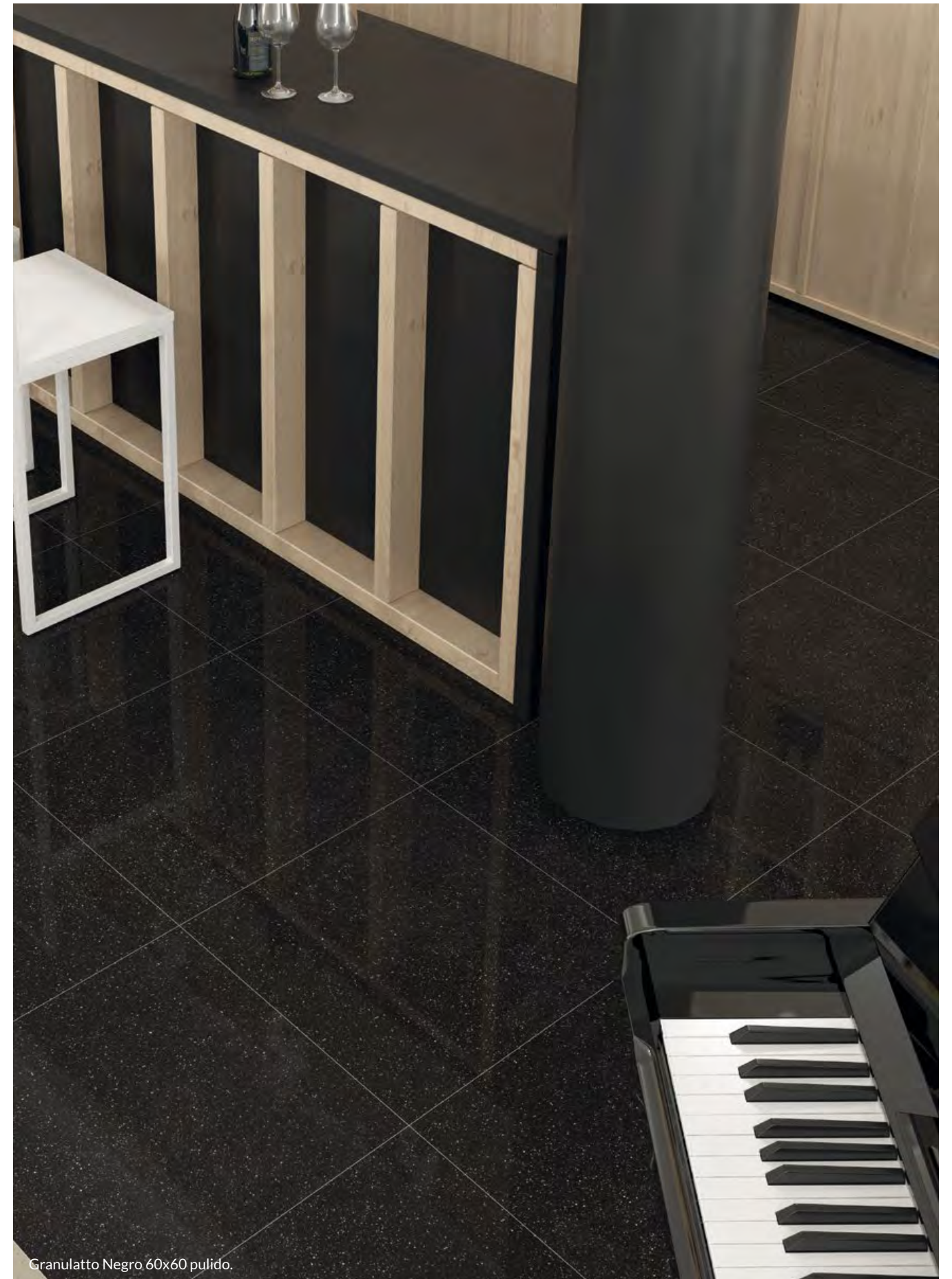

Granulatto Negro 60x60 pulido.



## G27 · GRANULATTO BLANCO



60 x 60 (24" x 24") Pulido B-69

## G29 · GRANULATTO NEGRO

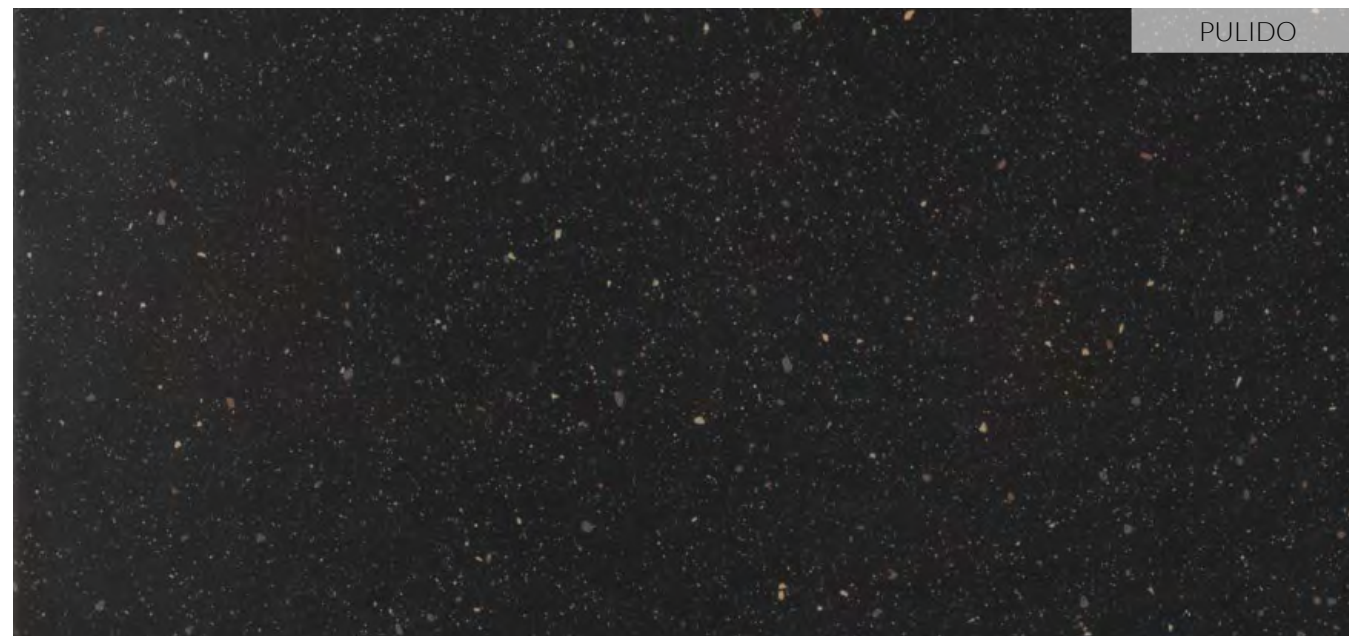

60 x 60 (24" x 24") Pulido B-69

### PACKING LIST

PIEZAS BASE · BASIC TILES · ELÉMENTS DE BASE · GRUNDFLIESEN

CM	SIZE	ACABADO/FINISH	PIEZAS CAJA/ PIECES BOX	KG CAJA	M² CAJA	SOFT BOX	CAJAS/BOXES EUROPALET	M² EUROPALET	SOFT EUROPALET	KG EUROPALET
60 x 60	24" x 24"	PULIDO	4	30,40	1,44	15,50	32	46,08	496,00	999,80

### PIEZAS COMPLEMENTARIAS ACCESSORIES · ACCESSOIRES ET DECORATIONS · FORMTEILE

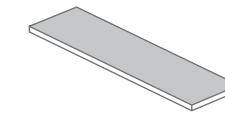

**Listel**  
Listel  
8 x 60 cm (3,2" x 24")

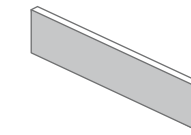

**Rodapié Cortado**  
Straight skirting  
8 x 60 cm (3,2" x 24")

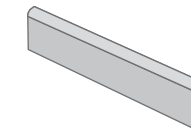

**Rodapié Canto Romo**  
Skirting bullnose  
8 x 60 cm (3,2" x 24")

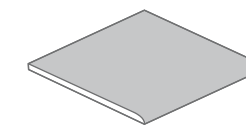

**Canto Romo**  
Rounded edge piece  
60 x 60 cm (24" x 24")

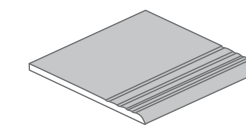

**Peldaño Ranurado**  
Grooved stair tread  
60 x 60 cm (24" x 24")

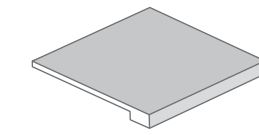

**Peldaño Elit con o sin ranura**  
Grooved Elit Stair/Plain Elit Stair  
60 x 60 cm (24" x 24")

### PACKING LIST

PIEZAS ESPECIALES · SPECIAL ACCESSORIES · ELÉMENTS SPÉCIAUX · SPEZIALTEILE

PIEZA/PIECE	CM	SIZE	ACABADO/ FINISH	PRECIO/ PRICE	PIEZA/PIECE	CM	SIZE	ACABADO/ FINISH	PRECIO/ PRICE
Rodapié Cortado - Straight skirting	8x60	3,2" x 24"	PULIDO	P-05	Peldaño Ranurado - Grooved stair tread	60x60	24" x 24"	PULIDO	P-31
Rodapié Canto Romo - Skirting bullnose	8x60	3,2" x 24"	PULIDO	P-06	Peldaño Ranurado Esquina - Grooved stair tread corner	60x60	24" x 24"	PULIDO	P-38
Listel	8x60	3,2" x 24"	PULIDO	P-05	Peldaño Elit - Elit step	60x60	24" x 24"	PULIDO	P-62
Canto Romo 1 lado - Rounded edge piece 1 side	60x60	24" x 24"	PULIDO	P-31	Peldaño Elit Esquina - Elit step corner	60x60	24" x 24"	PULIDO	P-104
Canto Romo 2 lados - Rounded edge piece 2 sides	60x60	24" x 24"	PULIDO	P-38					

Estas piezas se venden por unidad, a excepción de los rodapiés que se venden en cajas de 10 uds.  
These items are sold by pieces with the exception of the skirtings which are sold by boxes of 10 pieces each.  
Unité de vente à la pièce, sauf les plinthes vendus à la boîte de 10 unités.  
Die Formteile sind pro Stück verkauft außer die Sockel, die pro Karton mit 10 Stück verkauft sind.





# LIFESTONE

PORCELÁNICO · PORCELAIN TILE · GRÉS CÉRAME · FEINSTEINZEUG



NORMA UNE-ENV 12633:2003

Lifestone mate: clase 1  
Lifestone antideslizante: clase 3

NORMA DIN 51130

Lifestone mate: R-9  
Lifestone antideslizante: R-10

NORMA DIN 51097

Lifestone antideslizante: Grupo C



FORMATO	MATE
30X60	U4 P3 E3 C2
60X60	U4 P4+ E3 C2

Lifestone Arena 60x60 mate.





Lifestone Grafito 30x60 mate.



Lifestone Grafito 60x60 mate + Lifestone Grafito 30x60 mate + Mosaico 2,3x9,8 Lifestone Frio.





Lifestone Nácar 45x90 mate.



Lifestone Grafito 30x60 mate.



## L12 · LIFESTONE ARENA

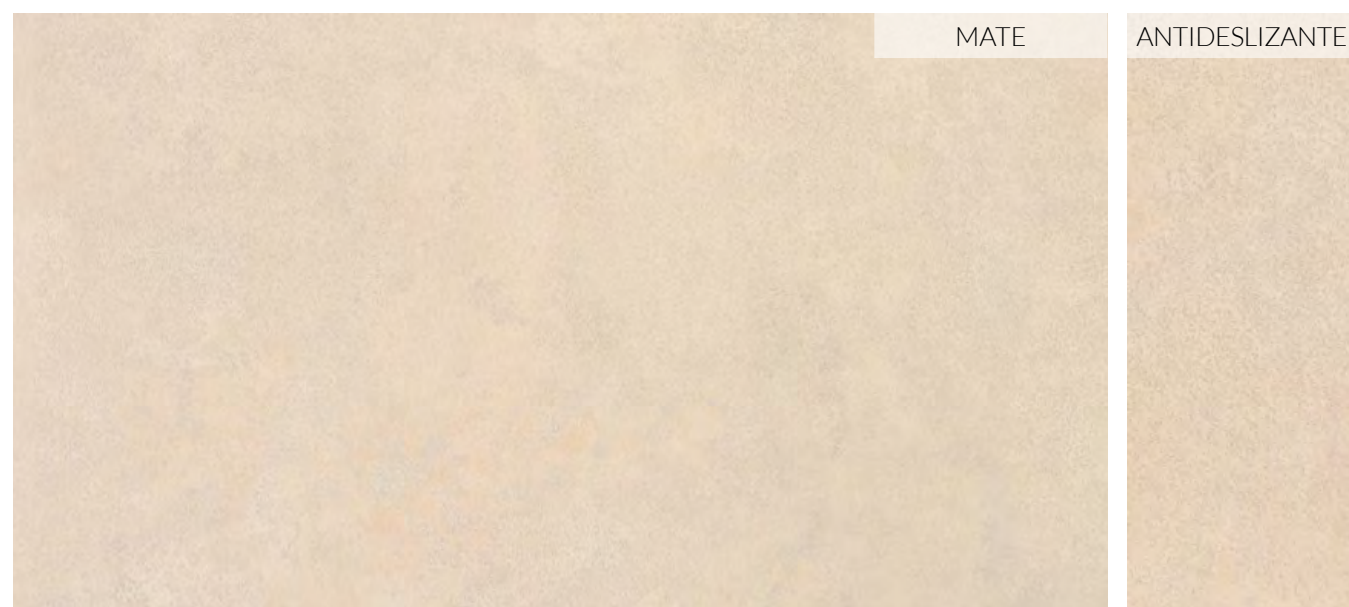

30 x 60 (12" x 24") \_\_\_\_\_ Mate B-51 \_\_\_\_\_ Antideslizante B-56  
 45 x 90 (18" x 36") \_\_\_\_\_ Mate B-64  
 60 x 60 (24" x 24") \_\_\_\_\_ Mate B-60

## L11 · LIFESTONE GRIS

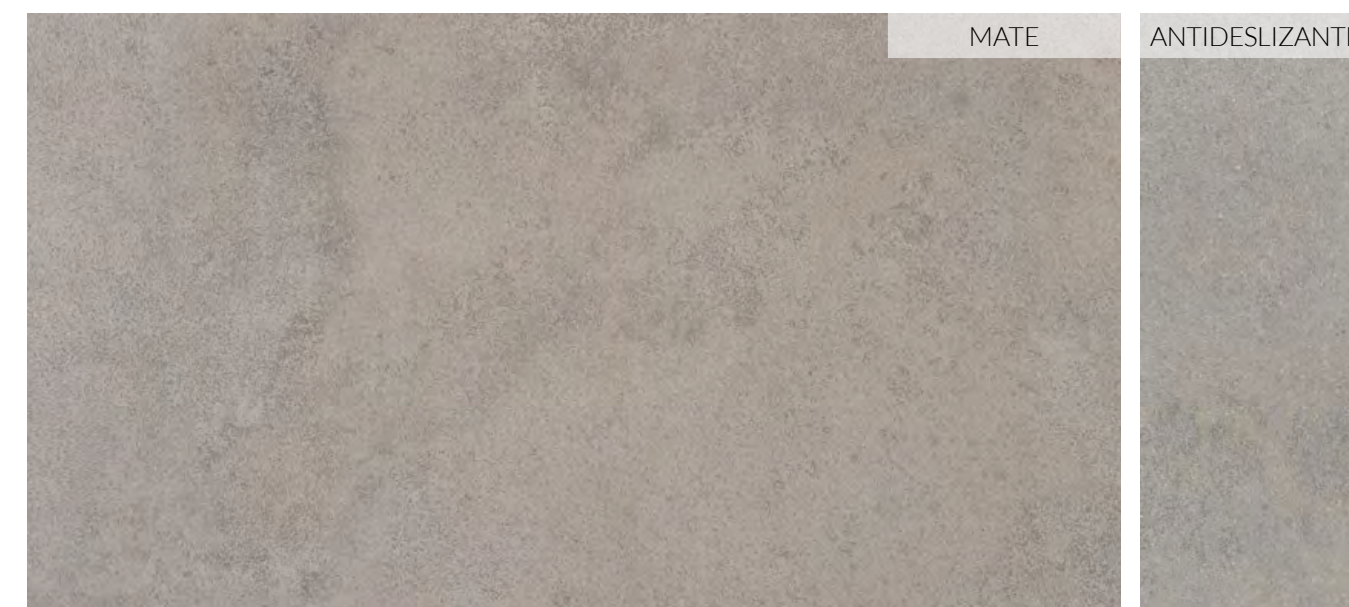

30 x 60 (12" x 24") \_\_\_\_\_ Mate B-51 \_\_\_\_\_ Antideslizante B-56  
 45 x 90 (18" x 36") \_\_\_\_\_ Mate B-64  
 60 x 60 (24" x 24") \_\_\_\_\_ Mate B-60

## L15 · LIFESTONE NACAR

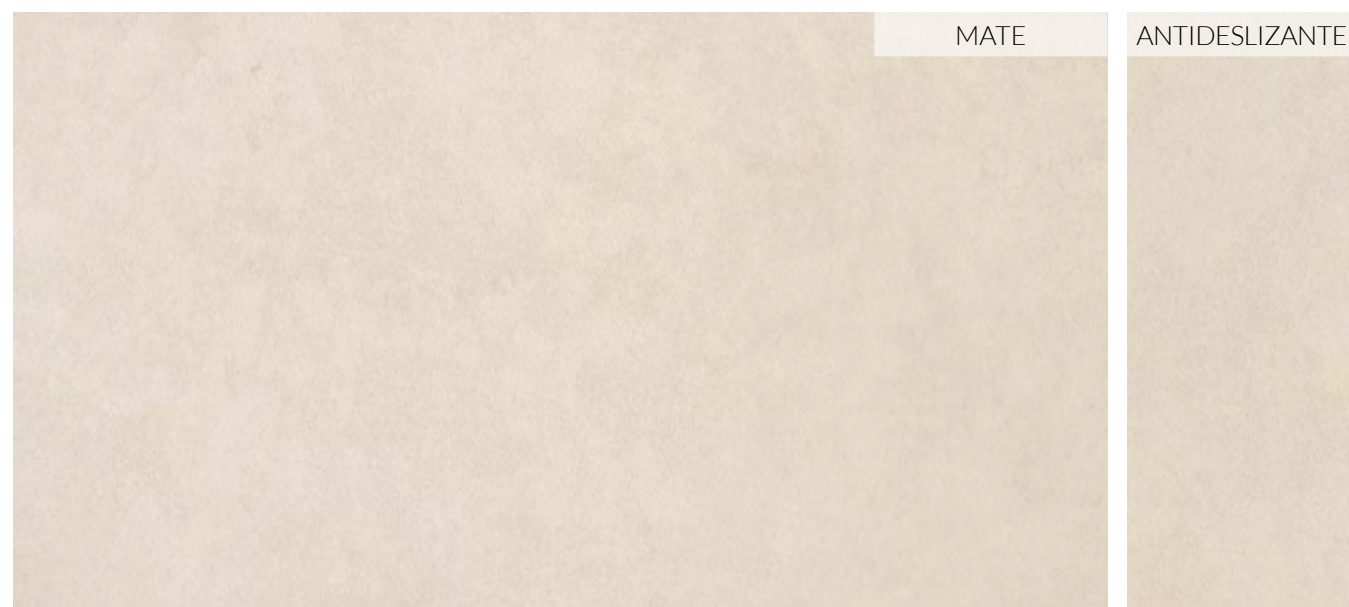

30 x 60 (12" x 24") \_\_\_\_\_ Mate B-54 \_\_\_\_\_ Antideslizante B-59  
 45 x 90 (18" x 36") \_\_\_\_\_ Mate B-68  
 60 x 60 (24" x 24") \_\_\_\_\_ Mate B-64

## L14 · LIFESTONE GRAFITO

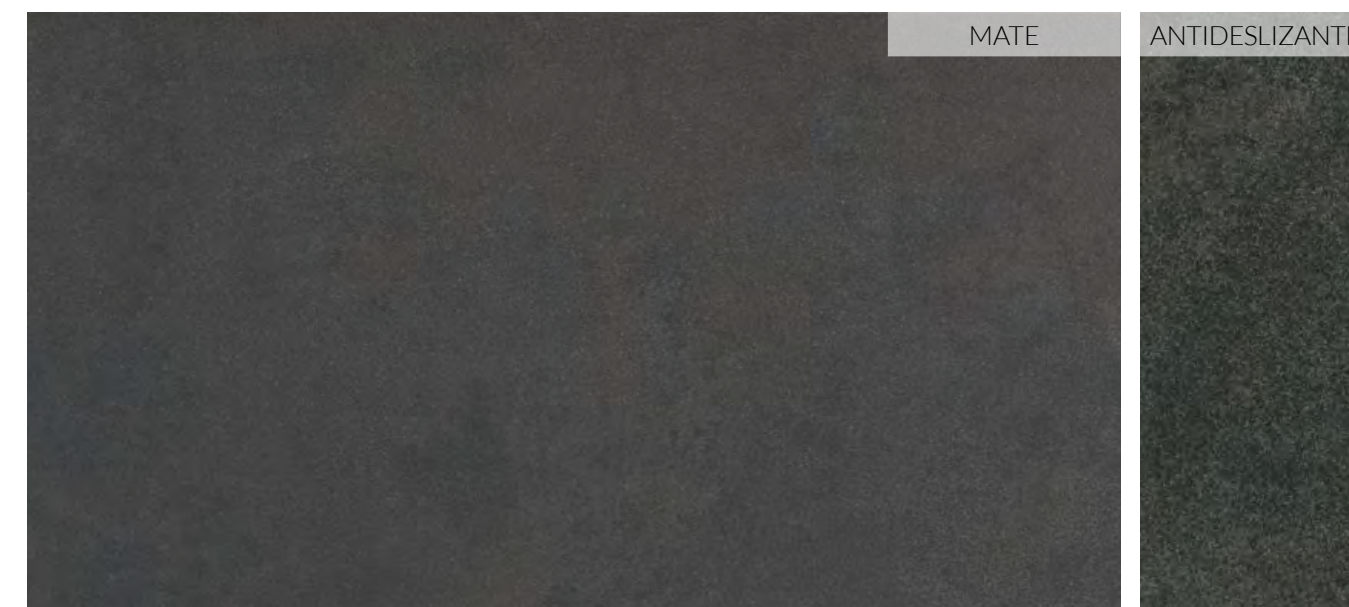

30 x 60 (12" x 24") \_\_\_\_\_ Mate B-54 \_\_\_\_\_ Antideslizante B-59  
 45 x 90 (18" x 36") \_\_\_\_\_ Mate B-68  
 60 x 60 (24" x 24") \_\_\_\_\_ Mate B-64

### PACKING LIST

PIEZAS BASE · BASIC TILES · ELÉMENTS DE BASE · GRUNDFLIESEN

CM	SIZE	ACABADO/FINISH	PIEZAS CAJA/ PIECES BOX	KG CAJA	M² CAJA	SOFT BOX	CAJAS/BOXES EUROPALET	M² EUROPALET	SOFT EUROPALET	KG EUROPALET
30 x 60	12" x 24"	TODOS	6	24,00	1,08	11,62	48	51,84	558,00	1.179,00
45 x 90	18" x 36"	MATE	2	20,50	0,81	8,72	39	31,59	340,03	826,50
60 x 60	24" x 24"	MATE	4	33,20	1,44	15,50	32	46,08	496,00	1.089,40

### PACKING LIST

PIEZAS BASE · BASIC TILES · ELÉMENTS DE BASE · GRUNDFLIESEN

CM	SIZE	ACABADO/FINISH	PIEZAS CAJA/ PIECES BOX	KG CAJA	M² CAJA	SOFT BOX	CAJAS/BOXES EUROPALET	M² EUROPALET	SOFT EUROPALET	KG EUROPALET
30 x 60	12" x 24"	TODOS	6	24,00	1,08	11,62	48	51,84	558,00	1.179,00
45 x 90	18" x 36"	MATE	2	20,50	0,81	8,72	39	31,59	340,03	826,50
60 x 60	24" x 24"	MATE	4	33,20	1,44	15,50	32	46,08	496,00	1.089,40



## PIEZAS COMPLEMENTARIAS

ACCESSORIES · ACCESSOIRES ET DECORATIONS · FORMTEILE

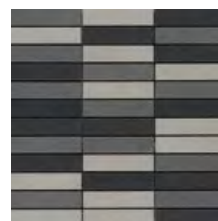

MOSAICO 2,3x9,8  
LIFESTONE FRÍO  
30x30 cm (12" x 12")  
P-16

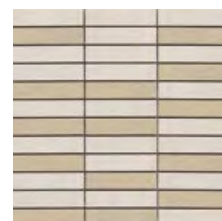

MOSAICO 2,3x9,8  
LIFESTONE CÁLIDO  
30x30 cm (12" x 12")  
P-16

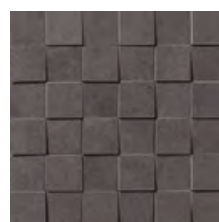

MOSAICO 3D  
LIFESTONE GRAFITO  
30x30 cm (12" x 12")  
P-19

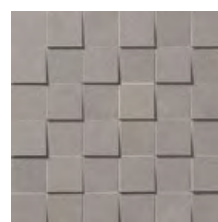

MOSAICO 3D  
LIFESTONE GRIS  
30x30 cm (12" x 12")  
P-19

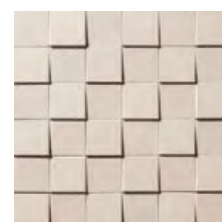

MOSAICO 3D  
LIFESTONE NACAR  
30x30 cm (12" x 12")  
P-19

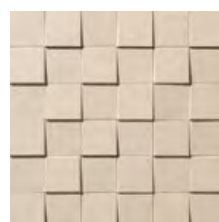

MOSAICO 3D  
LIFESTONE ARENA  
30x30 cm (12" x 12")  
P-19

## PIEZAS COMPLEMENTARIAS

ACCESSORIES · ACCESSOIRES ET DECORATIONS · FORMTEILE

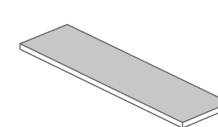

Listel

8 x 30 cm (3,2" x 12")  
8 x 45 cm (3,2" x 18")  
8 x 60 cm (3,2" x 24")  
8 x 90 cm (3,2" x 36")

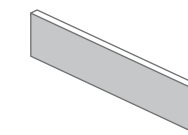

Rodapié Cortado

8 x 30 cm (3,2" x 12")  
8 x 45 cm (3,2" x 18")  
8 x 60 cm (3,2" x 24")  
8 x 90 cm (3,2" x 36")

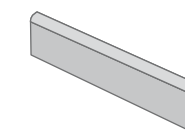

Rodapié Canto Romo

8 x 30 cm (3,2" x 12")  
8 x 45 cm (3,2" x 18")  
8 x 60 cm (3,2" x 24")  
8 x 90 cm (3,2" x 36")

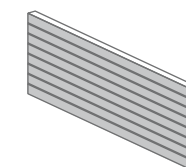

Incisión

30 x 60 cm (12" x 24")

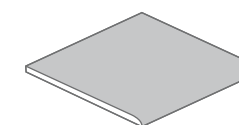

Canto Romo

30 x 60 cm (12" x 24")  
45 x 90 cm (18" x 36")  
60 x 60 cm (24" x 24")

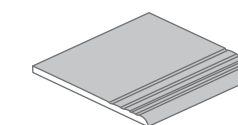

Peldaño Ranurado

30 x 60 cm (12" x 24")  
45 x 90 cm (18" x 36")  
60 x 60 cm (24" x 24")

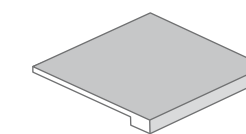

Peldaño Elit con o sin ranura

30 x 60 cm (12" x 24")  
45 x 90 cm (18" x 36")  
60 x 60 cm (24" x 24")

## PACKING LIST

COMPLEMENTOS DECORATIVOS · DECORATIVE ACCESSORIES · COMPLÉMENTS DE DÉCORATION · FORMTEILE

PIEZA/PIECE	CM	SIZE	PRECIO/ PRICE
Mosaico 2,3x9,8 Lifestone Frio	30x30	12" x 12"	P-16
Mosaico 2,3x9,8 Lifestone Cálido	30x30	12" x 12"	P-16
Mosaico 3D Lifestone Grafito	30x30	12" x 12"	P-19

PIEZA/PIECE	CM	SIZE	PRECIO/ PRICE
Mosaico 3D Lifestone Gris	30x30	12" x 12"	P-19
Mosaico 3D Lifestone Nacar	30x30	12" x 12"	P-19
Mosaico 3D Lifestone Arena	30x30	12" x 12"	P-19

## PACKING LIST

PIEZAS ESPECIALES · SPECIAL ACCESSORIES · ÉLÉMENTS SPÉCIAUX · SPEZIALTEILE

PIEZA/PIECE	CM	SIZE	ACABADO/ FINISH	PRECIO/ PRICE
Rodapié Cortado - Straight skirting	8x30	3,2" x 12"	TODOS	P-02
Rodapié Cortado - Straight skirting	8x45	3,2" x 18"	TODOS	P-04
Rodapié Cortado - Straight skirting	8x60	3,2" x 24"	TODOS	P-05
Rodapié Cortado - Straight skirting	8x90	3,2" x 36"	TODOS	P-08
Rodapié Canto Romo - Skirting bullnose	8x30	3,2" x 12"	TODOS	P-03
Rodapié Canto Romo - Skirting bullnose	8x45	3,2" x 18"	TODOS	P-05
Rodapié Canto Romo - Skirting bullnose	8x60	3,2" x 24"	TODOS	P-06
Rodapié Canto Romo - Skirting bullnose	8x90	3,2" x 36"	TODOS	P-10
Listel	8x30	3,2" x 12"	TODOS	P-02
Listel	8x45	3,2" x 18"	TODOS	P-04
Listel	8x60	3,2" x 24"	TODOS	P-05
Listel	8x90	3,2" x 36"	TODOS	P-08
Incisión	30x60	12" x 24"	TODOS	P-14
Canto Romo 1 lado - Rounded edge piece 1 side	30x60	12" x 24"	TODOS	P-18
Canto Romo 1 lado - Rounded edge piece 1 side	45x90	18" x 36"	MATE	P-38
Canto Romo 1 lado - Rounded edge piece 1 side	60x60	24" x 24"	MATE	P-31
Canto Romo 2 lados - Rounded edge piece 2 sides	30x60	12" x 24"	TODOS	P-25
Canto Romo 2 lados - Rounded edge piece 2 sides	45x90	18" x 36"	MATE	P-49

PIEZA/PIECE	CM	SIZE	ACABADO/ FINISH	PRECIO/ PRICE
Canto Romo 2 lados - Rounded edge piece 2 sides	60x60	24" x 24"	MATE	P-38
Peldaño Ranurado - Grooved stair tread	30x60	12" x 24"	TODOS	P-18
Peldaño Ranurado - Grooved stair tread	45x90	18" x 36"	MATE	P-38
Peldaño Ranurado - Grooved stair tread	60x60	24" x 24"	MATE	P-31
Peldaño Ranurado Esquina - Grooved stair tread corner	30x60	12" x 24"	TODOS	P-25
Peldaño Ranurado Esquina - Grooved stair tread corner	45x90	18" x 36"	MATE	P-49
Peldaño Ranurado Esquina - Grooved stair tread corner	60x60	24" x 24"	MATE	P-38
Peldaño Elit (lado 30) - Elit step (12" side)	30x60	12" x 24"	TODOS	P-30
Peldaño Elit (lado 60) - Elit step (24" side)	30x60	12" x 24"	TODOS	P-48
Peldaño Elit (lado 45) - Elit step (18" side)	45x90	18" x 36"	MATE	P-57
Peldaño Elit (lado 90) - Elit step (36" side)	45x90	18" x 36"	MATE	P-84
Peldaño Elit - Elit step	60x60	24" x 24"	MATE	P-62
Peldaño Elit Esquina - Elit step corner	30x60	12" x 24"	TODOS	P-69
Peldaño Elit Esquina - Elit step corner	45x90	18" x 36"	MATE	P-118
Peldaño Elit Esquina - Elit step corner	60x60	24" x 24"	MATE	P-104

Estas piezas se venden por unidad, a excepción de los rodapiés que se venden en cajas de 10 uds.  
These items are sold by pieces with the exception of the skirtings which are sold by boxes of 10 pieces each.  
Unité de vente à la pièce, sauf les plinthes vendus à la boîte de 10 unités.  
Die Formteile sind pro Stück verkauft außer die Sockel, die pro Karton mit 10 Stück verkauft sind.



3D Lifestone Nacar.





# MARBLE STONE

PORCELÁNICO · PORCELAIN TILE · GRÉS CÉRAME · FEINSTEINZEUG



NORMA UNE-ENV 12633:2003  
Marble Stone satinado: clase 1  
Marble Stone rústico: clase 3

NORMA DIN 51130  
Marble Stone rústico: R-11

NORMA DIN 51097  
Marble Stone rústico: Grupo C

Marble Stone Crema 60x120 satinado.





Marble Stone Lava 60x120 satinado.



Marble Stone Lava 60x120 satinado.





Marble Stone Crema 60x120 satinado.





▲ Marble Stone Calacatta 60x120 satinado.

▼ Marble Stone Calacatta 60x120 satinado.



Marble Stone Calacatta 60x120 satinado.



# MARBLE STONE

PORCELÁNICO · PORCELAIN TILE · GRÉS CÉRAME · FEINSTEINZEUG



▲ Mosaico Mix Concrete / Calacatta.

▼ Marble Stone Calacatta 60x120 satinado.



Marble Stone Calacatta 60x120 satinado + Mosaico Mix.





DESTONIFICACIÓN INTENCIONADA  
INTENTIONALLY NON-HOMOGENEOUS COLOUR  
DES VARIATION DE NUANCES INTENTIONNÉES  
DESIGNEMASSE ENTFÄRBUNG

# MARBLE STONE

PORCELÁNICO · PORCELAIN TILE · GRÉS CÉRAME · FEINSTEINZEUG



Marble Stone Calacatta 60x60 ESP. rústico.

**BRADSTONE**  
IMAGE CEDED BY





DESTONIFICACIÓN INTENCIONADA  
INTENTIONALLY NON-HOMOGENEOUS COLOUR  
DES VARIATION DE NUANCES INTENTIONNÉES  
DESIGNEMASSE ENTFÄRBUNG



Marble Stone Pietra Grey 60x60 ESP. rústico.

# MARBLE STONE

PORCELÁNICO · PORCELAIN TILE · GRÉS CÉRAME · FEINSTEINZEUG

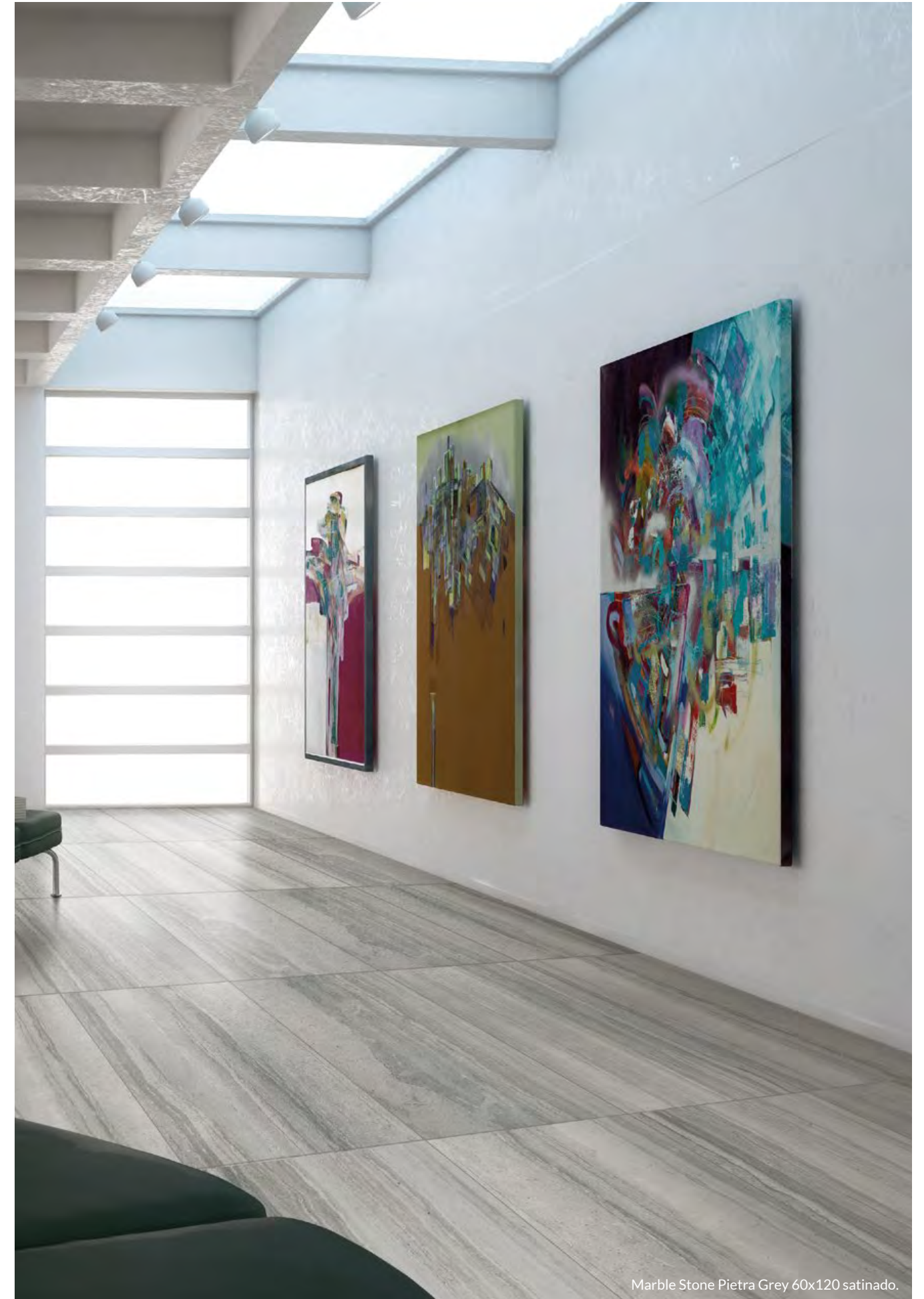

Marble Stone Pietra Grey 60x120 satinado.



## M32 · MARBLE STONE CREMA

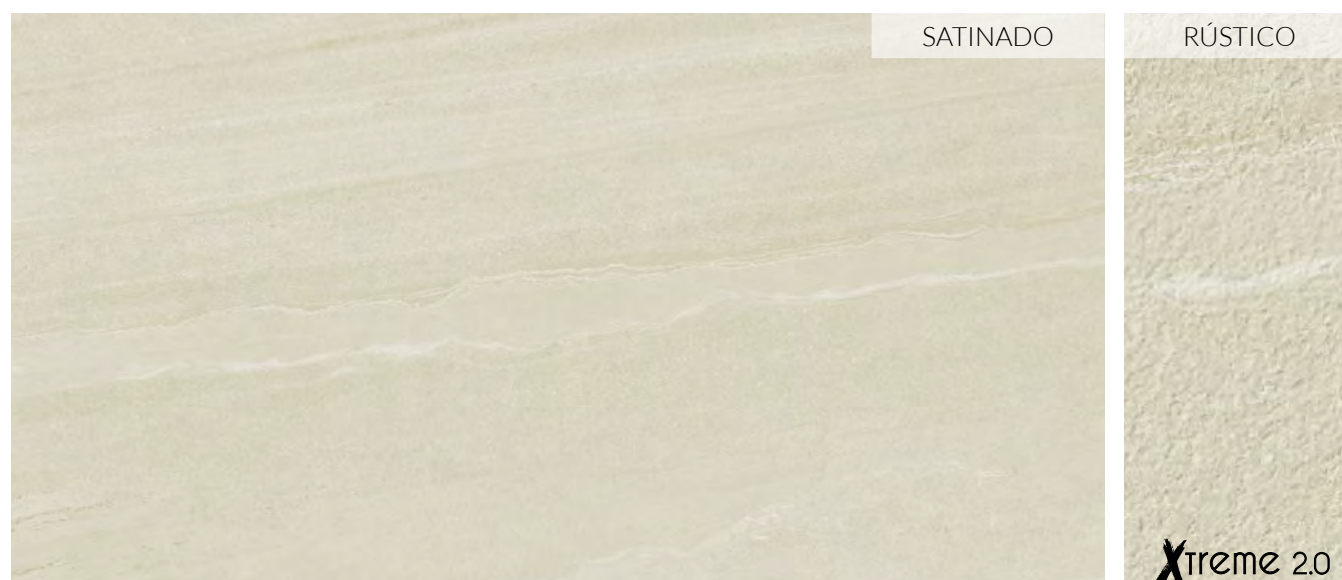

60 x 120 (24" x 48") \_\_\_\_\_ Satinado B-75  
 60 x 60 (24" x 24") ESP 20 \_\_\_\_\_ Rústico B-79

**Xtreme 2.0**  
 RUSTIC ONLY IN 20MM.

## M31 · MARBLE STONE PIETRA GREY

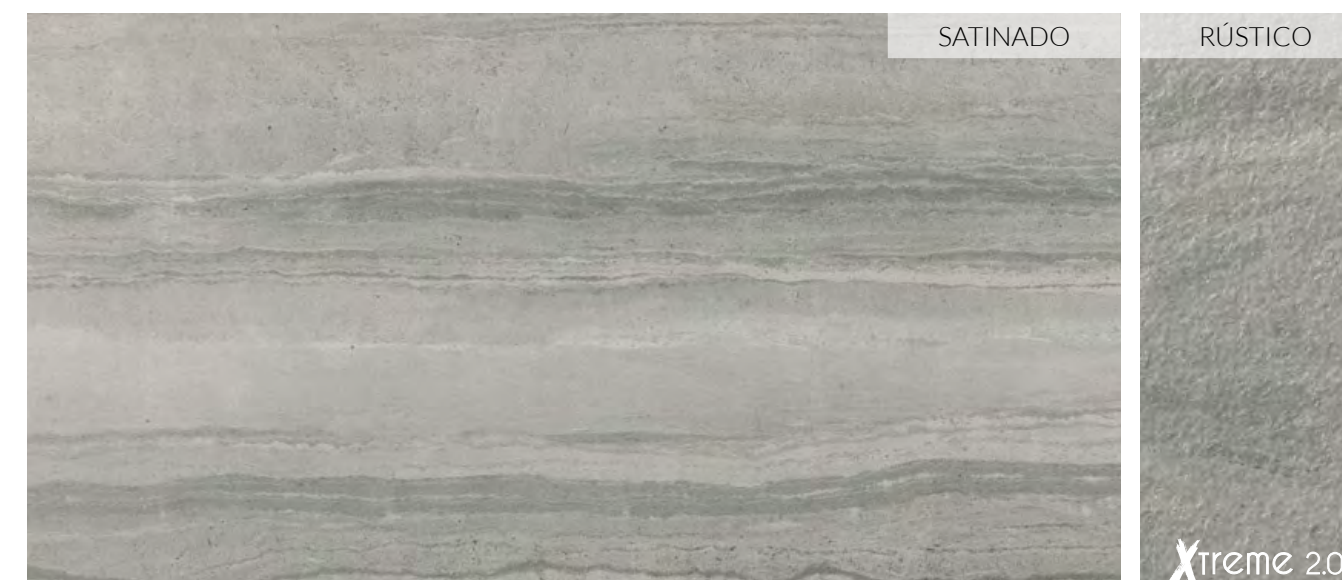

60 x 120 (24" x 48") \_\_\_\_\_ Satinado B-75  
 60 x 60 (24" x 24") ESP 20 \_\_\_\_\_ Rústico B-79

**Xtreme 2.0**  
 RUSTIC ONLY IN 20MM.

## M35 · MARBLE STONE CALACATTA

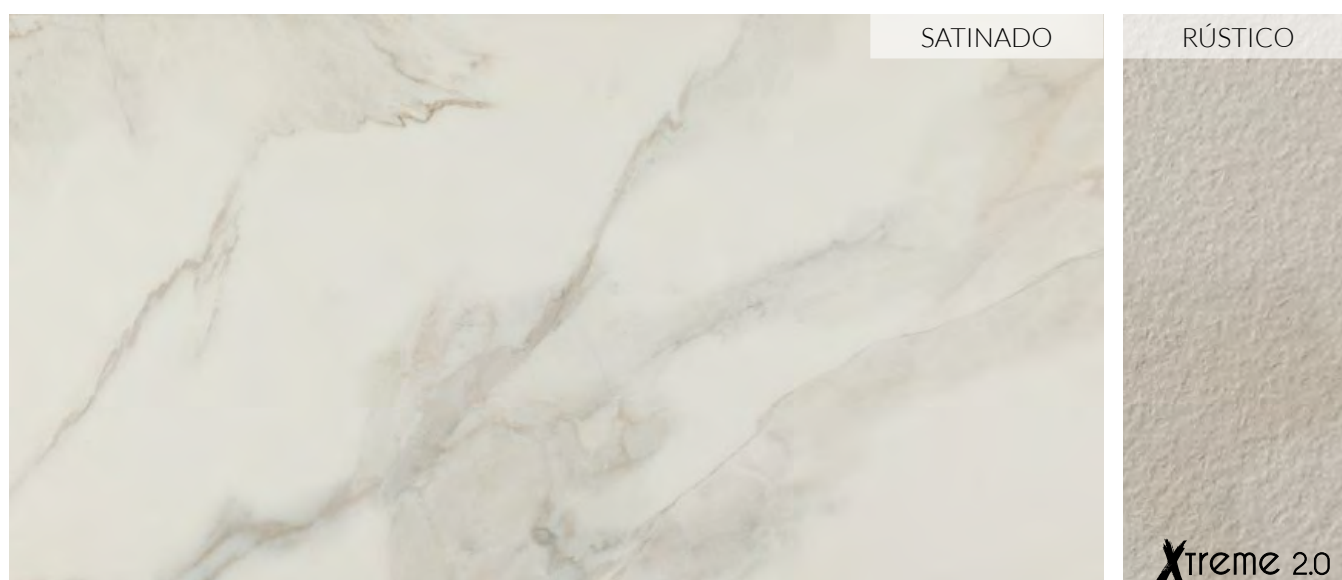

60 x 60 (24" x 24") \_\_\_\_\_ Satinado B-54  
 60 x 120 (24" x 48") \_\_\_\_\_ Satinado B-75  
 45 x 45 (18" x 18") ESP 20 \_\_\_\_\_ Rústico B-61  
 45 x 90 (18" x 36") ESP 20 \_\_\_\_\_ Rústico B-96  
 60 x 60 (24" x 24") ESP 20 \_\_\_\_\_ Rústico B-79

**Xtreme 2.0**  
 RUSTIC ONLY IN 20MM.

## M38 · MARBLE STONE LAVA

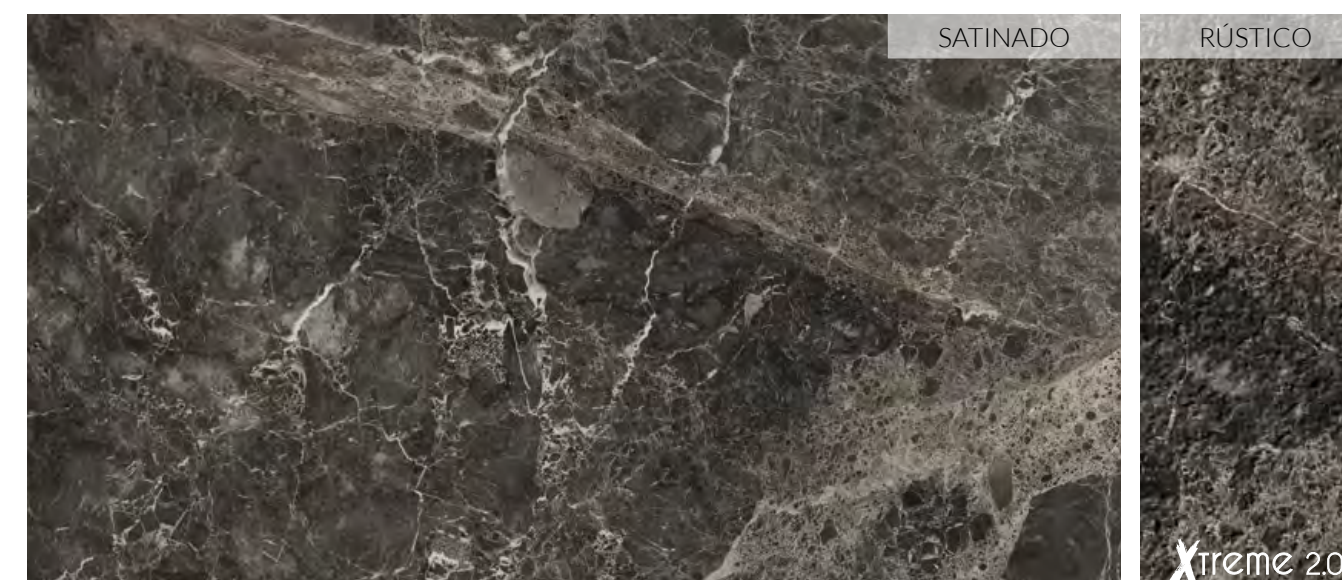

60 x 120 (24" x 48") \_\_\_\_\_ Satinado B-75  
 60 x 60 (24" x 24") ESP 20 \_\_\_\_\_ Rústico B-79

**Xtreme 2.0**  
 RUSTIC ONLY IN 20MM.

### PACKING LIST

PIEZAS BASE · BASIC TILES · ELÉMENTS DE BASE · GRUNDFLIESEN

CM	SIZE	ACABADO/FINISH	PIEZAS CAJA/ PIECES BOX	KG CAJA	M² CAJA	SOFT BOX	CAJAS/BOXES EUROPALET	M² EUROPALET	SOFT EUROPALET	KG EUROPALET
60 x 60	24" x 24"	SATINADO	4	33,20	1,44	15,50	32	46,08	496,00	1.089,40
60 x 120	24" x 48"	SATINADO	2	38,80	1,44	15,50	24	34,56	372,00	958,20
45 x 45	18" x 18"	ESP RÚSTICO	2	18,80	0,405	4,36	39	15,795	170,02	760,20
45 x 90	18" x 36"	ESP RÚSTICO	1	18,80	0,405	4,36	65	26,325	283,36	1.249,00
60 x 60	24" x 24"	ESP RÚSTICO	2	34,00	0,72	7,75	30	21,60	232,50	1.047,00

### PACKING LIST

PIEZAS BASE · BASIC TILES · ELÉMENTS DE BASE · GRUNDFLIESEN

CM	SIZE	ACABADO/FINISH	PIEZAS CAJA/ PIECES BOX	KG CAJA	M² CAJA	SOFT BOX	CAJAS/BOXES EUROPALET	M² EUROPALET	SOFT EUROPALET	KG EUROPALET
60 x 120	24" x 48"	SATINADO	2	38,80	1,44	15,50	24	34,56	372,00	958,20
60 x 60	24" x 24"	ESP RÚSTICO	2	34,00	0,72	7,75	30	21,60	232,50	1.047,00



# MARBLE STONE

PORCELÁNICO · PORCELAIN TILE · GRÉS CÉRAME · FEINSTEINZEUG

## PIEZAS COMPLEMENTARIAS

ACCESSORIES · ACCESSOIRES ET DECORATIONS · FORMTEILE



MOSAICO MIX  
CONCRETE / CALACATTA  
30 x 30 (12" x 12")  
P-23

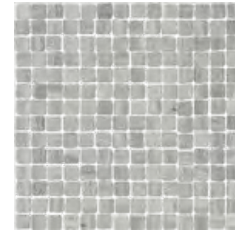

MOSAICO  
PIETRA GREY  
30 x 30 (12" x 12")  
P-23



MOSAICO  
CREMA  
30 x 30 (12" x 12")  
P-23

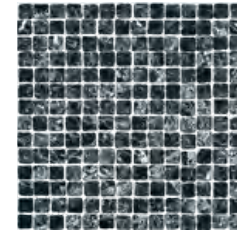

MOSAICO  
LAVA  
30 x 30 (12" x 12")  
P-23

## PACKING LIST

COMPLEMENTOS DECORATIVOS · DECORATIVE ACCESSORIES · COMPLÉMENTS DE DÉCORATION · FORMTEILE

PIEZA/PIECE	CM	SIZE	PRECIO/ PRICE	PIEZA/PIECE	CM	SIZE	PRECIO/ PRICE
Mosaico Mix Concrete / Calacatta	30x30	12" x 12"	P-23	Mosaico Crema	30x30	12" x 12"	P-23
Mosaico Pietra Grey	30x30	12" x 12"	P-23	Mosaico Lava	30x30	12" x 12"	P-23

## PIEZAS COMPLEMENTARIAS

ACCESSORIES · ACCESSOIRES ET DECORATIONS · FORMTEILE

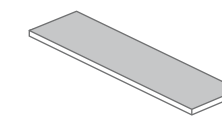

Listel  
Listel  
8 x 45 cm (3,2" x 18")  
8 x 60 cm (3,2" x 24")  
8 x 90 cm (3,2" x 36")  
8 x 120 cm (3,2" x 48")

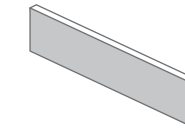

Rodapié Cortado  
Straight skirting  
8 x 45 cm (3,2" x 18")  
8 x 60 cm (3,2" x 24")  
8 x 90 cm (3,2" x 36")  
8 x 120 cm (3,2" x 48")

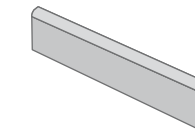

Rodapié Canto Romo  
Skirting bullnose  
8 x 45 cm (3,2" x 18")  
8 x 60 cm (3,2" x 24")  
8 x 90 cm (3,2" x 36")  
8 x 120 cm (3,2" x 48")

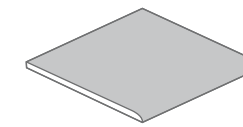

Canto Romo  
Rounded edge piece  
45 x 45 cm (18" x 18")  
60 x 60 cm (24" x 24")  
45 x 90 cm (18" x 36")  
30 x 120 cm (12" x 48")  
60 x 120 cm (24" x 48")

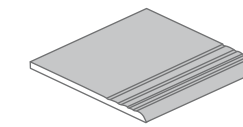

Peldaño Ranurado  
Grooved stair tread  
45 x 45 cm (18" x 18")  
60 x 60 cm (24" x 24")  
45 x 90 cm (18" x 36")  
30 x 120 cm (12" x 48")  
60 x 120 cm (24" x 48")

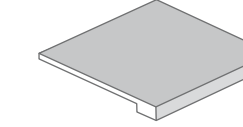

Peldaño Elit con o sin ranura  
Grooved Elit Stair/Plain Elit Stair  
45 x 45 cm (18" x 18")  
60 x 60 cm (24" x 24")  
45 x 90 cm (18" x 36")  
30 x 120 cm (12" x 48")  
60 x 120 cm (24" x 48")

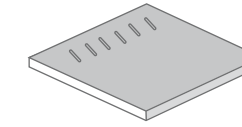

Rejilla 20 mm.  
Grating 20 mm.  
60 x 60 cm (24" x 24")

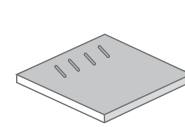

Rejilla 20 mm.  
Grating 20 mm.  
45 x 45 cm (18" x 18")

## PACKING LIST

PIEZAS ESPECIALES · SPECIAL ACCESSORIES · ÉLÉMENTS SPÉCIAUX · SPEZIALTEILE

PIEZA/PIECE	CM	SIZE	ACABADO/ FINISH	PRECIO/ PRICE	PIEZA/PIECE	CM	SIZE	ACABADO/ FINISH	PRECIO/ PRICE
Rodapié Cortado - Straight skirting	8x60	3,2" x 24"	SATINADO	P-05	Peldaño Ranurado - Grooved stair tread	60x60	24" x 24"	SATINADO	P-31
Rodapié Cortado - Straight skirting	8x120	3,2" x 48"	SATINADO	P-10	Peldaño Ranurado (lado 120) - Grooved stair tread (48" side)	30x120	12" x 48"	SATINADO	P-52
Rodapié Canto Romo - Skirting bullnose	8x60	3,2" x 24"	SATINADO	P-06	Peldaño Ranurado (lado 120) - Grooved stair tread (48" side)	60x120	24" x 48"	SATINADO	P-79
Rodapié Canto Romo - Skirting bullnose	8x120	3,2" x 48"	SATINADO	P-12	Peldaño Ranurado Esquina - Grooved stair tread corner	60x60	24" x 24"	SATINADO	P-38
Listel	8x60	3,2" x 24"	SATINADO	P-05	Peldaño Elit - Elit step	60x60	24" x 24"	SATINADO	P-62
Listel	8x120	3,2" x 48"	SATINADO	P-10	Peldaño Elit (lado 120) - Elit step (48" side)	30x120	12" x 48"	SATINADO	P-126
Canto Romo 1 lado - Rounded edge piece 1 side	60x60	24" x 24"	SATINADO	P-31	Peldaño Elit (lado 120) - Elit step (48" side)	60x120	24" x 48"	SATINADO	P-153
Canto Romo (lado 120) - Rounded edge piece (48" side)	30x120	12" x 48"	SATINADO	P-52	Peldaño Elit Esquina - Elit step corner	60x60	24" x 24"	SATINADO	P-104
Canto Romo (lado 120) - Rounded edge piece (48" side)	60x120	24" x 48"	SATINADO	P-79					
Canto Romo 2 lados - Rounded edge piece 2 sides	60x60	24" x 24"	SATINADO	P-38					

## ESPESORADO

Rodapié Cortado - Straight skirting	8x45	3,2" x 18"	RÚSTICO	P-04	Peldaño Ranurado - Grooved stair tread	45x45	18" x 18"	RÚSTICO	P-22
Rodapié Cortado - Straight skirting	8x60	3,2" x 24"	RÚSTICO	P-06	Peldaño Ranurado - Grooved stair tread	60x60	24" x 24"	RÚSTICO	P-40
Rodapié Cortado - Straight skirting	8x90	3,2" x 36"	RÚSTICO	P-11	Peldaño Ranurado (lado 90) - Grooved stair tread (36" side)	45x90	18" x 36"	RÚSTICO	P-55
Rodapié Canto Romo - Skirting bullnose	8x45	3,2" x 18"	RÚSTICO	P-05	Peldaño Ranurado Esquina - Grooved stair tread corner	45x45	18" x 18"	RÚSTICO	P-27
Rodapié Canto Romo - Skirting bullnose	8x60	3,2" x 24"	RÚSTICO	P-09	Peldaño Ranurado Esquina - Grooved stair tread corner	60x60	24" x 24"	RÚSTICO	P-47
Rodapié Canto Romo - Skirting bullnose	8x90	3,2" x 36"	RÚSTICO	P-15	Peldaño Elit - Elit step	45x45	18" x 18"	RÚSTICO	P-50
Listel	8x45	3,2" x 18"	RÚSTICO	P-04	Peldaño Elit - Elit step 1 side	45x90	18" x 36"	RÚSTICO	P-121
Listel	8x60	3,2" x 24"	RÚSTICO	P-06	Peldaño Elit - Elit step	60x60	24" x 24"	RÚSTICO	P-85
Listel	8x90	3,2" x 36"	RÚSTICO	P-11	Peldaño Elit Esquina - Elit step corner	45x45	18" x 18"	RÚSTICO	P-79
Canto Romo 1 lado - Rounded edge piece 1 side	45x45	18" x 18"	RÚSTICO	P-22	Peldaño Elit Esquina - Elit step corner	45x90	18" x 36"	RÚSTICO	P-157
Canto Romo 1 lado - Rounded edge piece 1 side	60x60	24" x 24"	RÚSTICO	P-40	Peldaño Elit Esquina - Elit step corner	60x60	24" x 24"	RÚSTICO	P-132
Canto Romo (lado 90) - Rounded edge piece (36" side)	45x90	18" x 36"	RÚSTICO	P-55	Rejilla - Grating	45x45	18" x 18"	RÚSTICO	P-55
Canto Romo 2 lados - Rounded edge piece 2 sides	45x45	18" x 18"	RÚSTICO	P-27	Rejilla - Grating	60x60	24" x 24"	RÚSTICO	P-63
Canto Romo 2 lados - Rounded edge piece 2 sides	60x60	24" x 24"	RÚSTICO	P-47					

Estas piezas se venden por unidad, a excepción de los rodapiés que se venden en cajas de 10 uds. (ESP: 5 uds./cj.), rodapiés de 8x120: 6 uds./cj.  
These items are sold by pieces with the exception of the skirtings which are sold by boxes of 10 pieces each (special thickness 5 pcs/box), skirtings 8x120: 6 pcs/box.  
Unité de vente à la pièce, sauf les plinthes vendus à la boîte de 10 unités (É paisses 5 pièce/boîte), plinthes 8x120: 6 pièce/boîte.  
Die Formteile sind pro Stück verkauft außer die Sockel, die pro Karton mit 10 Stück verkauft sind (Spezialdicke 5 Stück pro Karton), Sockel 8x120 wird pro Karton mit 6 Stücke verkauft.



Mosaico Mix Concrete / Calacatta.





# NATURAL STONE

PORCELÁNICO · PORCELAIN TILE · GRÉS CÉRAME · FEINSTEINZEUG



NORMA UNE-ENV 12633:2003  
Natural Stone mate: clase 1  
Natural Stone rústico: clase 3

NORMA DIN 51130  
Natural Stone rústico: R-11

NORMA DIN 51097  
Natural Stone rústico: Grupo C

BB Stone Black 60x60 ESP. rústico.





▲ Granit Grey 60x60 ESP. rústico.

▼ Granit White 60x60 ESP. rústico.

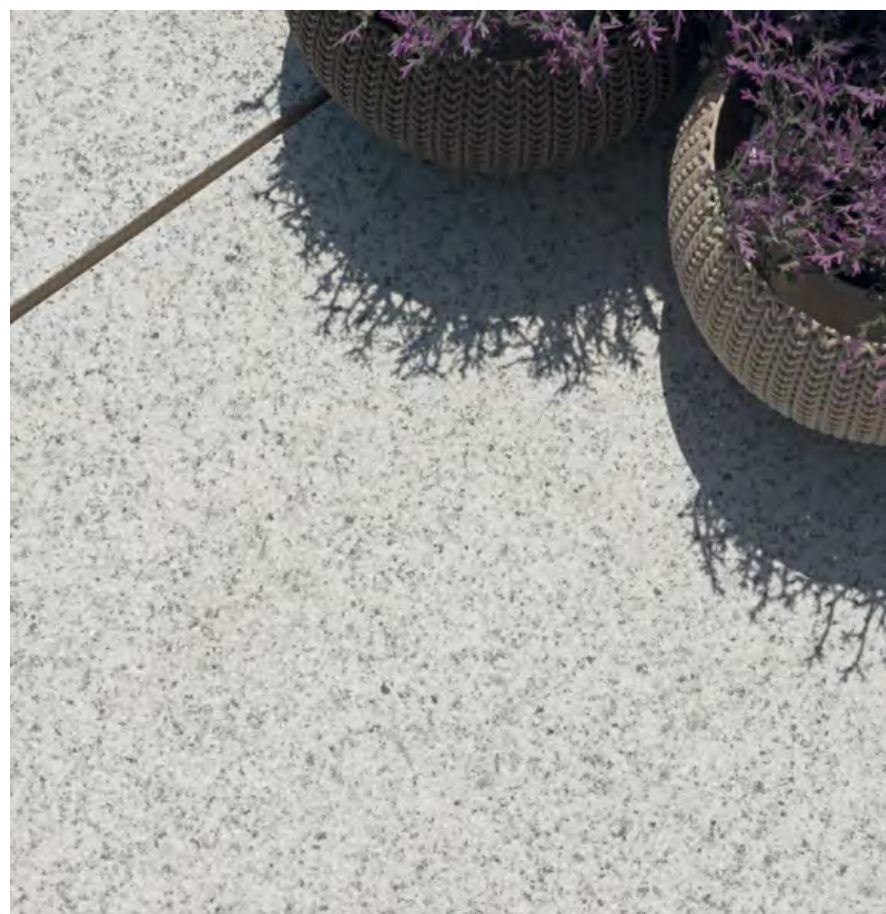

Granit Grey 60x60 ESP. rústico.





Granit White 60x60 ESP. rústico.





DESTONIFICACIÓN INTENCIONADA  
INTENTIONALLY NON-HOMOGENEOUS COLOUR  
DES VARIATION DE NUANCES INTENTIONNÉES  
DESIGNEMASSE ENTFÄRBUNG

# NATURAL STONE

PORCELÁNICO · PORCELAIN TILE · GRÉS CÉRAME · FEINSTEINZEUG



Granit White 60x60 ESP. rústico

**BRADSTONE**  
IMAGE CEDED BY





DESTONIFICACIÓN INTENCIONADA  
INTENTIONALLY NON-HOMOGENEOUS COLOUR  
DES VARIATION DE NUANCES INTENTIONNÉES  
DESIGNEMASSE ENTFÄRBUNG

# NATURAL STONE

PORCELÁNICO · PORCELAIN TILE · GRÉS CÉRAME · FEINSTEINZEUG

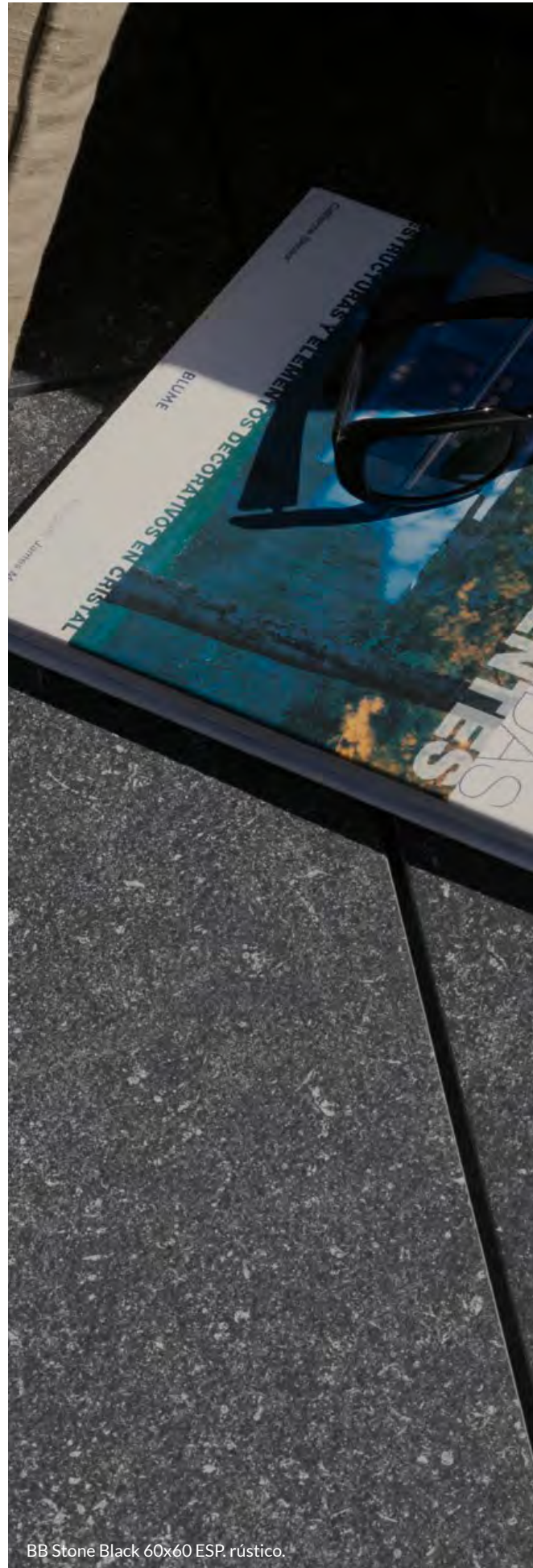

BB Stone Black 60x60 ESP. rústico.



BB Stone Black 60x60 ESP. rústico.





BB Stone Light Grey 60x60 ESP. rústico.

## NATURAL STONE

PORCELÁNICO · PORCELAIN TILE · GRÉS CÉRAME · FEINSTEINZEUG

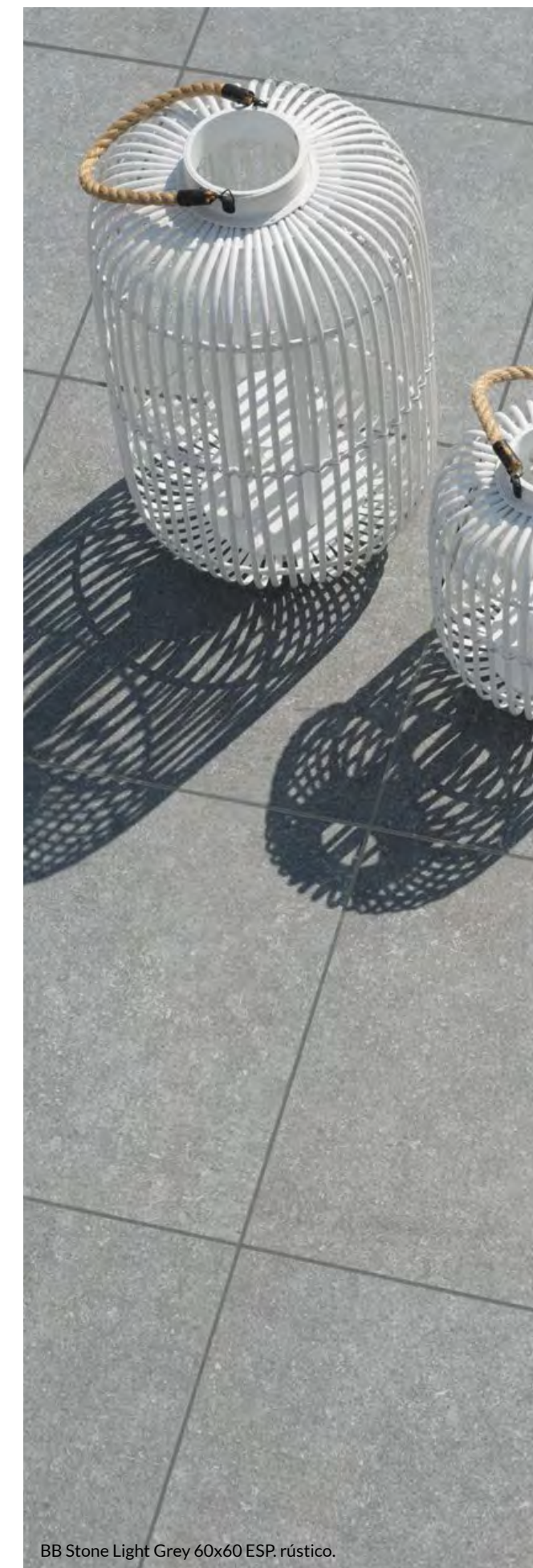

BB Stone Light Grey 60x60 ESP. rústico.





Sand Stone Beige 60x60 mate.





DESTONIFICACIÓN INTENCIONADA  
INTENTIONALLY NON-HOMOGENEOUS COLOUR  
DES VARIATION DE NUANCES INTENTIONNÉES  
DESIGNEMÄSSE ENTFÄRBUNG

# NATURAL STONE

PORCELÁNICO · PORCELAIN TILE · GRÉS CÉRAME · FEINSTEINZEUG



Sand Stone Grey 60x60 mate.





▲ Sand Stone Grey 60x60 mate.

▼ Sand Stone Grey 60x60 mate.



▲ Sand Stone Beige 60x60 mate.

▼ Sand Stone Beige 60x60 mate.





B29 · BB STONE BLACK



45 x 45 (18" x 18") ESP 20 \_\_\_\_\_ Rústico B-61  
 60 x 60 (24" x 24") ESP 20 \_\_\_\_\_ Rústico B-79

RUSTIC ONLY IN 20MM.

G01 · GRANIT GREY



60 x 60 (24" x 24") ESP 20 \_\_\_\_\_ Rústico B-79

RUSTIC ONLY IN 20MM.

B21 · BB STONE LIGHT GREY

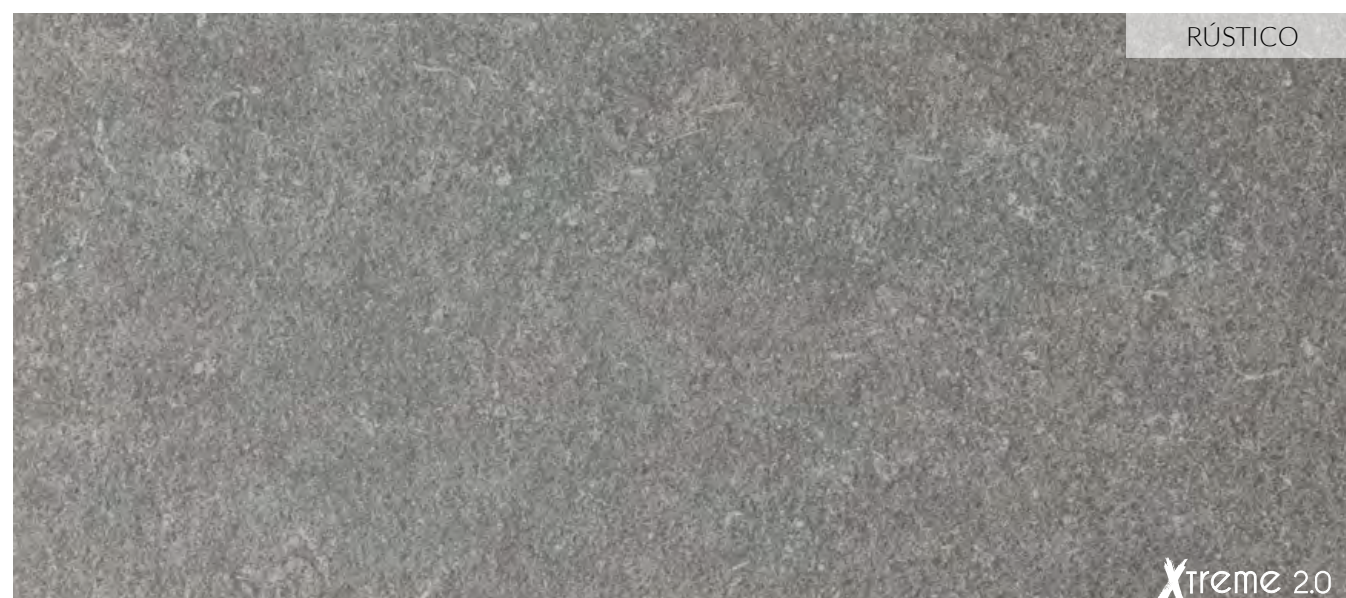

45 x 45 (18" x 18") ESP 20 \_\_\_\_\_ Rústico B-61  
 60 x 60 (24" x 24") ESP 20 \_\_\_\_\_ Rústico B-79

RUSTIC ONLY IN 20MM.

G05 · GRANIT WHITE

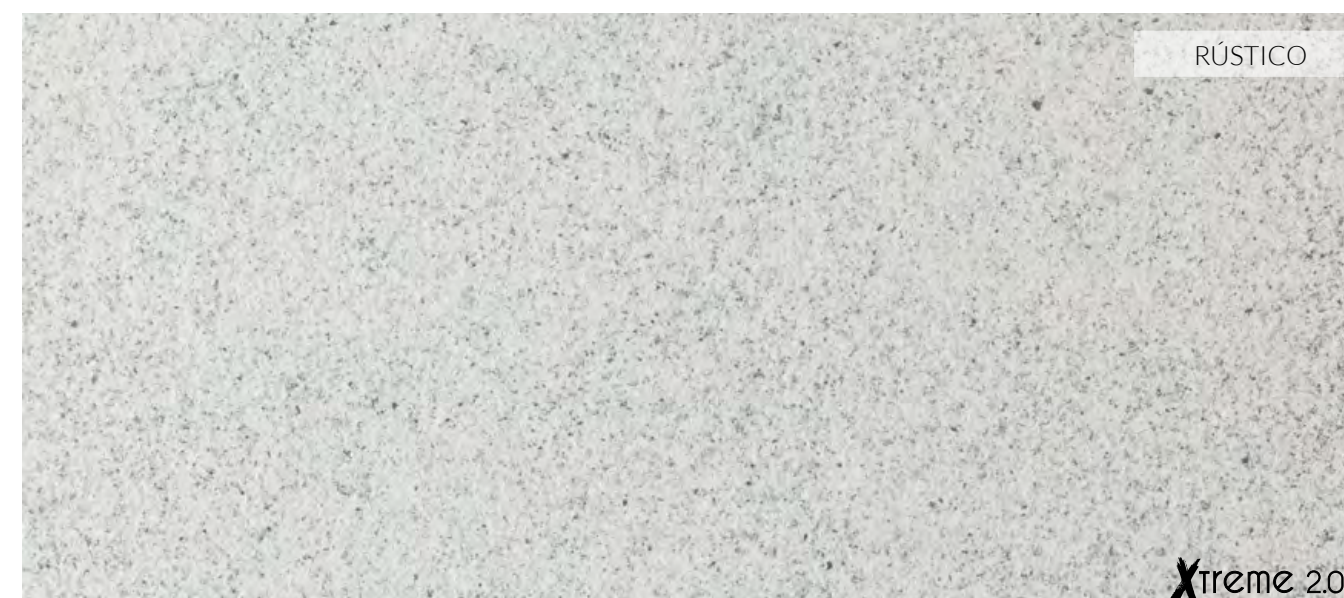

60 x 60 (24" x 24") ESP 20 \_\_\_\_\_ Rústico B-79

RUSTIC ONLY IN 20MM.

**PACKING LIST**  
 PIEZAS BASE · BASIC TILES · ELÉMENTS DE BASE · GRUNDFLIESEN

CM	SIZE	ACABADO/FINISH	PIEZAS CAJA/ PIECES BOX	KG CAJA	M² CAJA	SOFT BOX	CAJAS/BOXES EUROPALET	M² EUROPALET	SOFT EUROPALET	KG EUROPALET
45 x 45	18" x 18"	ESP RÚSTICO	2	18,80	0,405	4,36	39	15,795	170,02	760,20
60 x 60	24" x 24"	ESP RÚSTICO	2	34,00	0,72	7,75	30	21,60	232,50	1.047,00

**PACKING LIST**  
 PIEZAS BASE · BASIC TILES · ELÉMENTS DE BASE · GRUNDFLIESEN

CM	SIZE	ACABADO/FINISH	PIEZAS CAJA/ PIECES BOX	KG CAJA	M² CAJA	SOFT BOX	CAJAS/BOXES EUROPALET	M² EUROPALET	SOFT EUROPALET	KG EUROPALET
60 x 60	24" x 24"	ESP RÚSTICO	2	34,00	0,72	7,75	30	21,60	232,50	1.047,00







# PORTLAND

PORCELÁNICO · PORCELAIN TILE · GRÉS CÉRAME · FEINSTEINZEUG



NORMA UNE-ENV 12633:2003

Portland mate: clase 1  
Portland lucidato: clase 1  
Portland rústico: clase 3  
Portland antideslizante: clase 3

NORMA DIN 51130

Portland rústico: R-11

NORMA DIN 51097

Portland rústico: Grupo C



FORMATO	MATE
30X60	U4 P3 E3 C2
60X60	U4 P4+ E3 C2

Portland Negro 60x120 mate.





Portland Gris 60x60.ESP rústico.





Portland Gris 30x60 mate.





Portland Gris 60x60 ESP. 14 mate.





▲ Portland Nacar 60x60 lucidato.

▼ Mosaico 5,8x5,8 Portland Gris mate.



Portland Negro 60x60 lucidato.





DESTONIFICACIÓN INTENCIONADA  
INTENTIONALLY NON-HOMOGENEOUS COLOUR  
DES VARIATION DE NUANCES INTENTIONNÉES  
DESIGNEMASSE ENTFÄRBUNG

# PORTLAND

PORCELÁNICO · PORCELAIN TILE · GRÉS CÉRAME · FEINSTEINZEUG



Portland Negro 60x60 ESP. rústico.





Portland Taupé 45x90 mate.



## P47 · PORTLAND BLANCO



30 x 60 (12" x 24") \_\_\_\_\_ Mate B-44 \_\_\_\_\_ Lucidato B-56  
45 x 90 (18" x 36") \_\_\_\_\_ Mate B-58 \_\_\_\_\_ Lucidato B-66  
60 x 60 (24" x 24") \_\_\_\_\_ Mate B-54 \_\_\_\_\_ Lucidato B-62 \_\_\_\_\_ Antideslizante B-58  
60 x 120 (24" x 48") \_\_\_\_\_ Mate B-69 \_\_\_\_\_ Lucidato B-80 \_\_\_\_\_ Antideslizante B-73  
60 x 60 (24" x 24") ESP 14 \_\_\_\_\_ Mate B-65

## P45 · PORTLAND NACAR

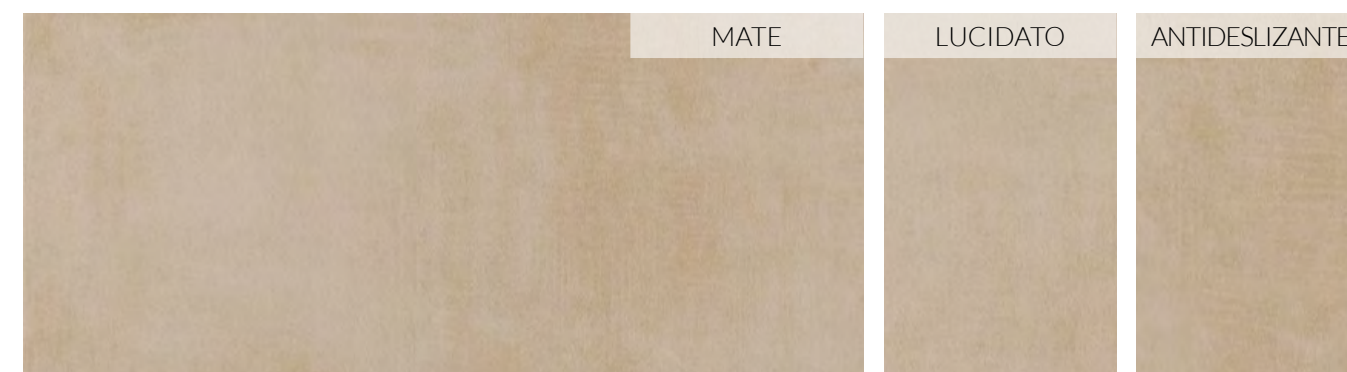

30 x 60 (12" x 24") \_\_\_\_\_ Mate B-44 \_\_\_\_\_ Lucidato B-56  
45 x 90 (18" x 36") \_\_\_\_\_ Mate B-58 \_\_\_\_\_ Lucidato B-66  
60 x 60 (24" x 24") \_\_\_\_\_ Mate B-54 \_\_\_\_\_ Lucidato B-62 \_\_\_\_\_ Antideslizante B-58  
60 x 120 (24" x 48") \_\_\_\_\_ Mate B-69 \_\_\_\_\_ Lucidato B-80 \_\_\_\_\_ Antideslizante B-73  
60 x 60 (24" x 24") ESP 14 \_\_\_\_\_ Mate B-65

## P41 · PORTLAND GRIS



30 x 60 (12" x 24") \_\_\_\_\_ Mate B-44 \_\_\_\_\_ Lucidato B-56  
45 x 90 (18" x 36") \_\_\_\_\_ Mate B-58 \_\_\_\_\_ Lucidato B-66  
60 x 60 (24" x 24") \_\_\_\_\_ Mate B-54 \_\_\_\_\_ Lucidato B-62 \_\_\_\_\_ Antideslizante B-58  
60 x 120 (24" x 48") \_\_\_\_\_ Mate B-69 \_\_\_\_\_ Lucidato B-80 \_\_\_\_\_ Antideslizante B-73  
60 x 60 (24" x 24") ESP 14 \_\_\_\_\_ Mate B-65  
45 x 45 (18" x 18") ESP 20 \_\_\_\_\_ Rústico B-61  
60 x 60 (24" x 24") ESP 20 \_\_\_\_\_ Rústico B-79

## P40 · PORTLAND TAUPE



30 x 60 (12" x 24") \_\_\_\_\_ Mate B-44 \_\_\_\_\_ Lucidato B-56  
45 x 90 (18" x 36") \_\_\_\_\_ Mate B-58 \_\_\_\_\_ Lucidato B-66  
60 x 60 (24" x 24") \_\_\_\_\_ Mate B-54 \_\_\_\_\_ Lucidato B-62 \_\_\_\_\_ Antideslizante B-58  
60 x 120 (24" x 48") \_\_\_\_\_ Mate B-69 \_\_\_\_\_ Lucidato B-80 \_\_\_\_\_ Antideslizante B-73  
60 x 60 (24" x 24") ESP 14 \_\_\_\_\_ Mate B-65

## P49 · PORTLAND NEGRO



30 x 60 (12" x 24") \_\_\_\_\_ Mate B-44 \_\_\_\_\_ Lucidato B-56  
45 x 90 (18" x 36") \_\_\_\_\_ Mate B-58 \_\_\_\_\_ Lucidato B-66  
60 x 60 (24" x 24") \_\_\_\_\_ Mate B-54 \_\_\_\_\_ Lucidato B-62 \_\_\_\_\_ Antideslizante B-58  
60 x 120 (24" x 48") \_\_\_\_\_ Mate B-69 \_\_\_\_\_ Lucidato B-80 \_\_\_\_\_ Antideslizante B-73  
60 x 60 (24" x 24") ESP 14 \_\_\_\_\_ Mate B-65  
45 x 45 (18" x 18") ESP 20 \_\_\_\_\_ Rústico B-61  
60 x 60 (24" x 24") ESP 20 \_\_\_\_\_ Rústico B-79

### PACKING LIST

PIEZAS BASE · BASIC TILES · ÉLÉMENTS DE BASE · GRUNDFLIESEN

CM	SIZE	ACABADO/FINISH	PIEZAS CAJA/ PIECES BOX	KG CAJA	M² CAJA	SOFT BOX	CAJAS/BOXES EUROPALET	M² EUROPALET	SOFT EUROPALET	KG EUROPALET
30 x 60	12" x 24"	TODOS	6	24,00	1,08	11,62	48	51,84	558,00	1.179,00
45 x 90	18" x 36"	TODOS	2	20,50	0,81	8,72	39	31,59	340,03	826,50
60 x 60	24" x 24"	TODOS	4	33,20	1,44	15,50	32	46,08	496,00	1.089,40
60 x 120	24" x 48"	TODOS	2	38,80	1,44	15,50	24	34,56	372,00	958,20
60 x 60	24" x 24"	ESP 14 MM MATE	3	35,70	1,08	11,62	30	32,40	348,75	1.098,00
45 x 45	18" x 18"	ESP 20 MM RÚST	2	18,80	0,405	4,36	39	15,795	170,02	760,20
60 x 60	24" x 24"	ESP 20 MM RÚST	2	34,00	0,72	7,75	30	21,60	232,50	1.047,00



## PIEZAS COMPLEMENTARIAS ACCESSORIES · ACCESSOIRES ET DECORATIONS · FORMTEILE



**MOSAICO BRICK PORTLAND TAUPE LUCIDATO**  
30 x 30 cm (12" x 12")  
P-20



**MOSAICO BRICK PORTLAND NACAR LUCIDATO**  
30 x 30 cm (12" x 12")  
P-20



**MOSAICO BRICK PORTLAND BLANCO LUCIDATO**  
30 x 30 cm (12" x 12")  
P-20



**MOSAICO BRICK PORTLAND GRIS LUCIDATO**  
30 x 30 cm (12" x 12")  
P-20



**MOSAICO BRICK PORTLAND NEGRO LUCIDATO**  
30 x 30 cm (12" x 12")  
P-20

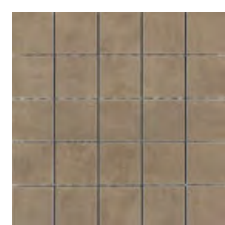

**MOSAICO 5,8x5,8 PÓRTLAND TAUPE MATE**  
30 x 30 cm (12" x 12")  
P-12



**MOSAICO 5,8x5,8 PÓRTLAND NACAR MATE**  
30 x 30 cm (12" x 12")  
P-12

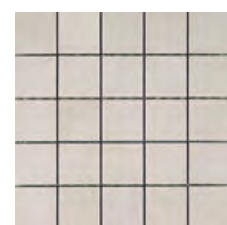

**MOSAICO 5,8x5,8 PÓRTLAND BLANCO MATE**  
30 x 30 cm (12" x 12")  
P-12



**MOSAICO 5,8x5,8 PÓRTLAND GRIS MATE**  
30 x 30 cm (12" x 12")  
P-12



**MOSAICO 5,8x5,8 PÓRTLAND NEGRO MATE**  
30 x 30 cm (12" x 12")  
P-12



**MOSAICO 2,3x9,8 PÓRTLAND TAUPE LUCIDATO**  
30 x 30 cm (12" x 12")  
P-16



**MOSAICO 2,3x9,8 PÓRTLAND NACAR LUCIDATO**  
30 x 30 cm (12" x 12")  
P-16



**MOSAICO 2,3x9,8 PÓRTLAND BLANCO LUCIDATO**  
30 x 30 cm (12" x 12")  
P-16



**MOSAICO 2,3x9,8 PÓRTLAND GRIS LUCIDATO**  
30 x 30 cm (12" x 12")  
P-16



**MOSAICO 2,3x9,8 PÓRTLAND NEGRO LUCIDATO**  
30 x 30 cm (12" x 12")  
P-16

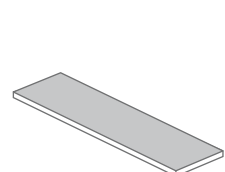

**Listel**  
Listel  
8 x 30 cm (3,2" x 12")  
8 x 45 cm (3,2" x 18")  
8 x 60 cm (3,2" x 24")  
8 x 90 cm (3,2" x 36")  
8 x 120 cm (3,2" x 48")

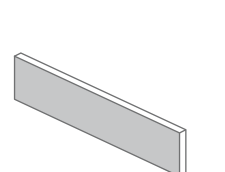

**Rodapié Cortado**  
Straight skirting  
8 x 30 cm (3,2" x 12")  
8 x 45 cm (3,2" x 18")  
8 x 60 cm (3,2" x 24")  
8 x 90 cm (3,2" x 36")  
8 x 120 cm (3,2" x 48")

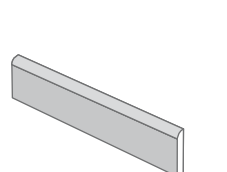

**Rodapié Canto Romo**  
Skirting bullnose  
8 x 30 cm (3,2" x 12")  
8 x 45 cm (3,2" x 18")  
8 x 60 cm (3,2" x 24")  
8 x 90 cm (3,2" x 36")  
8 x 120 cm (3,2" x 48")

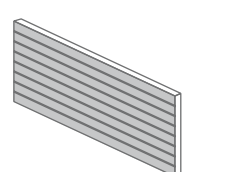

**Inciación**  
Incision  
30 x 60 cm (12" x 24")



**MOSAICO MIX 2,3x9,8 PÓRTLAND FRÍO LUCIDATO**  
30 x 30 cm (12" x 12")  
P-16

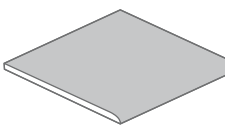

**Canto Romo**  
Rounded edge piece  
45 x 45 cm (18" x 18")  
60 x 60 cm (24" x 24")  
45 x 90 cm (18" x 36")  
30 x 120 cm (12" x 48")  
60 x 120 cm (24" x 48")

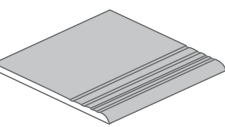

**Peldaño Ranurado**  
Grooved stair tread  
45 x 45 cm (18" x 18")  
60 x 60 cm (24" x 24")  
45 x 90 cm (18" x 36")  
30 x 120 cm (12" x 48")  
60 x 120 cm (24" x 48")

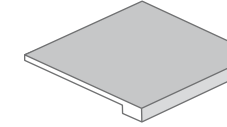

**Peldaño Elit con o sin ranura**  
Grooved Elit Stair/Plain Elit Stair  
45 x 45 cm (18" x 18")  
60 x 60 cm (24" x 24")  
45 x 90 cm (18" x 36")  
30 x 120 cm (12" x 48")  
60 x 120 cm (24" x 48")

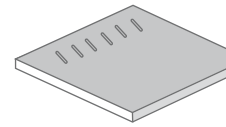

**Rejilla 20 mm.**  
Grating 20 mm.  
60 x 60 cm (24" x 24")

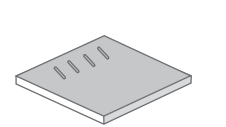

**Rejilla 20 mm.**  
Grating 20 mm.  
45 x 45 cm (18" x 18")

## PACKING LIST COMPLEMENTOS DECORATIVOS · DECORATIVE ACCESSORIES · COMPLÉMENTS DE DÉCORATION · FORMTEILE

PIEZA/PIECE	CM	SIZE	ACABADO/ FINISH	PRECIO/ PRICE
Mosaico Brick Portland Taupe	30x30	12" x 12"	LUCIDATO	P-20
Mosaico Brick Portland Nacar	30x30	12" x 12"	LUCIDATO	P-20
Mosaico Brick Portland Blanco	30x30	12" x 12"	LUCIDATO	P-20
Mosaico Brick Portland Gris	30x30	12" x 12"	LUCIDATO	P-20
Mosaico Brick Portland Negro	30x30	12" x 12"	LUCIDATO	P-20
Mosaico 5,8x5,8 Portland Taupe	30x30	12" x 12"	MATE	P-12
Mosaico 5,8x5,8 Portland Nacar	30x30	12" x 12"	MATE	P-12
Mosaico 5,8x5,8 Portland Blanco	30x30	12" x 12"	MATE	P-12
Mosaico 5,8x5,8 Portland Gris	30x30	12" x 12"	MATE	P-12

PIEZA/PIECE	CM	SIZE	ACABADO/ FINISH	PRECIO/ PRICE
Mosaico 5,8x5,8 Portland Negro	30x30	12" x 12"	MATE	P-12
Mosaico 2,3x9,8 Portland Taupe	30x30	12" x 12"	LUCIDATO	P-16
Mosaico 2,3x9,8 Portland Nacar	30x30	12" x 12"	LUCIDATO	P-16
Mosaico 2,3x9,8 Portland Blanco	30x30	12" x 12"	LUCIDATO	P-16
Mosaico 2,3x9,8 Portland Gris	30x30	12" x 12"	LUCIDATO	P-16
Mosaico 2,3x9,8 Portland Negro	30x30	12" x 12"	LUCIDATO	P-16
Mosaico Mix 2,3x9,8 Portland Frío	30x30	12" x 12"	LUCIDATO	P-16

## PACKING LIST PIEZAS ESPECIALES · SPECIAL ACCESSORIES · ÉLÉMENTS SPÉCIAUX · SPEZIALTEILE

PIEZA/PIECE	CM	SIZE	ACABADO/ FINISH	PRECIO/ PRICE
Rodapié Cortado - Straight skirting	8x30	3,2" x 12"	TODOS	P-02
Rodapié Cortado - Straight skirting	8x45	3,2" x 18"	TODOS	P-04
Rodapié Cortado - Straight skirting	8x60	3,2" x 24"	TODOS	P-05
Rodapié Cortado - Straight skirting	8x90	3,2" x 36"	TODOS	P-08
Rodapié Cortado - Straight skirting	8x120	3,2" x 48"	TODOS	P-10
Rodapié Canto Romo - Skirting bullnose	8x30	3,2" x 12"	TODOS	P-03
Rodapié Canto Romo - Skirting bullnose	8x45	3,2" x 18"	TODOS	P-05
Rodapié Canto Romo - Skirting bullnose	8x60	3,2" x 24"	TODOS	P-06
Rodapié Canto Romo - Skirting bullnose	8x90	3,2" x 36"	TODOS	P-10
Rodapié Canto Romo - Skirting bullnose	8x120	3,2" x 48"	TODOS	P-12
Listel	8x30	3,2" x 12"	TODOS	P-02
Listel	8x45	3,2" x 18"	TODOS	P-04
Listel	8x60	3,2" x 24"	TODOS	P-05
Listel	8x90	3,2" x 36"	TODOS	P-08
Listel	8x120	3,2" x 48"	TODOS	P-10
Inciación	30x60	12" x 24"	TODOS	P-14
Canto Romo 1 lado - Rounded edge piece 1 side	30x60	12" x 24"	TODOS	P-18
Canto Romo 1 lado - Rounded edge piece 1 side	45x90	18" x 36"	TODOS	P-38
Canto Romo 1 lado - Rounded edge piece 1 side	60x60	24" x 24"	TODOS	P-31
Canto Romo 1 lado - Rounded edge piece 1 side	30x120	12" x 48"	TODOS	P-52
Canto Romo (lado 120) - Rounded edge piece (48" side)	60x120	24" x 48"	TODOS	P-79
Canto Romo 2 lados - Rounded edge piece 2 sides	30x60	12" x 24"	TODOS	P-25

PIEZA/PIECE	CM	SIZE	ACABADO/ FINISH	PRECIO/ PRICE
Canto Romo 2 lados - Rounded edge piece 2 sides	45x90	18" x 36"	TODOS	P-49
Canto Romo 2 lados - Rounded edge piece 2 sides	60x60	24" x 24"	TODOS	P-38
Peldaño Ranurado - Grooved stair tread	30x60	12" x 24"	TODOS	P-18
Peldaño Ranurado - Grooved stair tread	45x90	18" x 36"	TODOS	P-38
Peldaño Ranurado - Grooved stair tread	60x60	24" x 24"	TODOS	P-31
Peldaño Ranurado (lado 120) - Grooved stair tread (48" side)	30x120	12" x 48"	TODOS	P-52
Peldaño Ranurado (lado 120) - Grooved stair tread (48" side)	60x120	24" x 48"	TODOS	P-79
Peldaño Ranurado Esquina - Grooved stair tread corner	30x60	12" x 24"	TODOS	P-25
Peldaño Ranurado Esquina - Grooved stair tread corner	45x90	18" x 36"	TODOS	P-49
Peldaño Ranurado Esquina - Grooved stair tread corner	60x60	24" x 24"	TODOS	P-38
Peldaño Elit (lado 30) - Elit step (12" side)	30x60	12" x 24"	TODOS	P-30
Peldaño Elit (lado 60) - Elit step (24" side)	30x60	12" x 24"	TODOS	P-48
Peldaño Elit (lado 45) - Elit step (18" side)	45x90	18" x 36"	TODOS	P-57
Peldaño Elit (lado 90) - Elit step (36" side)	45x90	18" x 36"	TODOS	P-84
Peldaño Elit - Elit step	60x60	24" x 24"	TODOS	P-62
Peldaño Elit (lado 120) - Elit step (48" side)	30x120	12" x 48"	TODOS	P-126
Peldaño Elit (lado 120) - Elit step (48" side)	60x120	24" x 48"	TODOS	P-153
Peldaño Elit Esquina - Elit step corner	30x60	12" x 24"	TODOS	P-69
Peldaño Elit Esquina - Elit step corner	45x90	18" x 36"	TODOS	P-118
Peldaño Elit Esquina - Elit step corner	60x60	24" x 24"	TODOS	P-104

### ESPESORADO 14 MM.

Rodapié Cortado - Straight skirting	8x60	3,2" x 24"	MATE	P-06
Rodapié Canto Romo - Skirting bullnose	8x60	3,2" x 24"	MATE	P-07
Listel	8x60	3,2" x 24"	MATE	P-06
Canto Romo 1 lado - Rounded edge piece 1 side	60x60	24" x 24"	MATE	P-35
Canto Romo 2 lados - Rounded edge piece 2 sides	60x60	24" x 24"	MATE	P-42

Peldaño Ranurado - Grooved stair tread	60x60	24" x 24"	MATE	P-68
Peldaño Ranurado Esquina - Grooved stair tread corner	60x60	24" x 24"	MATE	P-42
Peldaño Elit - Elit step	60x60	24" x 24"	MATE	P-71
Peldaño Elit Esquina - Elit step corner	60x60	24" x 24"	MATE	P-119

### ESPESORADO 20 MM.

Rodapié Cortado - Straight skirting	8x45	3,2" x 18"	RÚSTICO	P-04
Rodapié Cortado - Straight skirting	8x60	3,2" x 24"	RÚSTICO	P-06
Rodapié Canto Romo - Skirting bullnose	8x45	3,2" x 18"	RÚSTICO	P-05
Rodapié Canto Romo - Skirting bullnose	8x60	3,2" x 24"	RÚSTICO	P-09
Listel	8x45	3,2" x 18"	RÚSTICO	P-04
Listel	8x60	3,2" x 24"	RÚSTICO	P-06
Canto Romo 1 lado - Rounded edge piece 1 side	45x45	18" x 18"	RÚSTICO	P-22
Canto Romo 1 lado - Rounded edge piece 1 side	60x60	24" x 24"	RÚSTICO	P-40
Canto Romo 2 lados - Rounded edge piece 2 sides	45x45	18" x 18"	RÚSTICO	P-27
Canto Romo 2 lados - Rounded edge piece 2 sides	60x60	24" x 24"	RÚSTICO	P-47
Peldaño Ranurado - Grooved stair tread	45x45	18" x 18"	RÚSTICO	P-22

Peldaño Ranurado - Grooved stair tread	60x60	24" x 24"	RÚSTICO	P-40
Peldaño Ranurado Esquina - Grooved stair tread corner	45x45	18" x 18"	RÚSTICO	P-27
Peldaño Ranurado Esquina - Grooved stair tread corner	60x60	24" x 24"	RÚSTICO	P-47
Peldaño Elit - Elit step	45x45	18" x 18"	RÚSTICO	P-50
Peldaño Elit - Elit step	60x60	24" x 24"	RÚSTICO	P-85
Peldaño Elit Esquina - Elit step corner	45x45	18" x 18"	RÚSTICO	P-79
Peldaño Elit Esquina - Elit step corner	60x60	24" x 24"	RÚSTICO	P-132
Rejilla - Grating	45x45	18" x 18"	RÚSTICO	P-55
Rejilla - Grating	60x60	24" x 24"	RÚSTICO	P-63

Estas piezas se venden por unidad, a excepción de los rodapiés que se venden en cajas de 10 uds. (espesorado 14 mm: 8 uds/caja; espesorado 20 mm: 5 uds/caja), rodapiés de 8x120: 6 uds./cj. These items are sold by pieces with the exception of the skirtings which are sold by boxes of 10 pieces each (special thickness 14 mm 8 pcs/box; special thickness 20 mm 5 pcs/box), skirtings 8x120: 6 pcs/box. Unité de vente à la pièce, sauf les plinthes vendus à la boîte de 10 unités (8 pièce/boîte 14 mm; 5 pièce/boîte 20 mm), plinthes 8x120: 6 pièce/boîte. Die Formteile sind pro Stück verkauft außer die Sockel, die pro Karton mit 10 Stück verkauft sind (Spezialdicke 14mm: 8 Stück pro Karton / Dicke 20mm: 5 Stück pro Karton), Sockel 8x120 wird pro Karton mit 6 Stücke verkauft.



# QUARCITY

PORCELÁNICO · PORCELAIN TILE · GRÉS CÉRAME · FEINSTEINZEUG



NORMA UNE-ENV 12633:2003

Quarcity lucidato: clase 1  
Quarcity rústico: clase 33

NORMA DIN 51130

Quarcity rústico: R-11

NORMA DIN 51097

Quarcity rústico: Grupo C

Quarcity Beige 60x60 Lucidato.





▲ Quarcity Gris 60x60 rústico.

▼ Quarcity Gris 60x60 ESP. rústico.

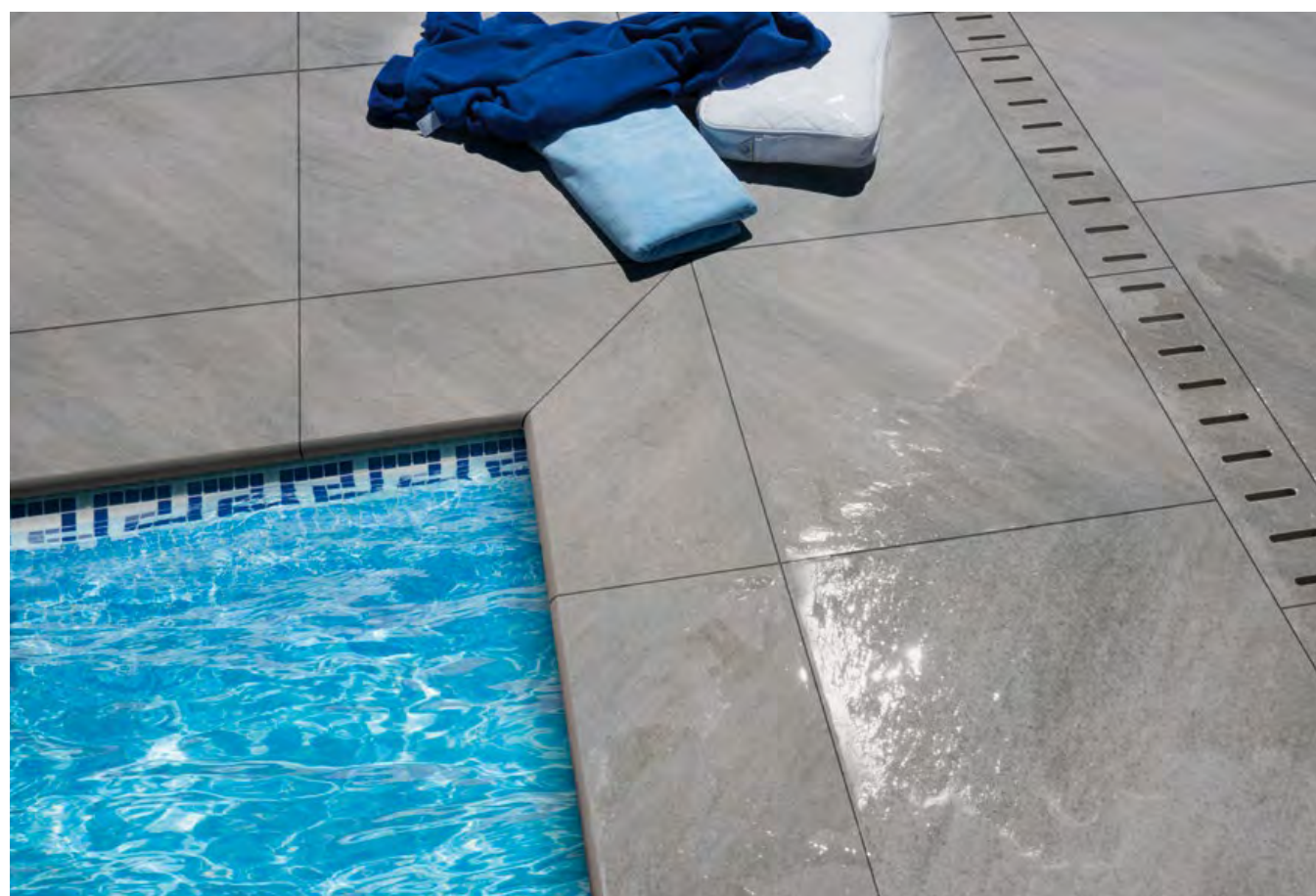

Quarcity Gris 60x60 ESP. rústico.





DESTONIFICACIÓN INTENCIONADA  
INTENTIONALLY NON-HOMOGENEOUS COLOUR  
DES VARIATION DE NUANCES INTENTIONNÉES  
DESIGNEMASSE ENTFÄRBUNG



Quarcity Negro 60x60 rústico.

# QUARCITY

PORCELÁNICO · PORCELAIN TILE · GRÉS CÉRAME · FEINSTEINZEUG



Quarcity Negro 60x60 rústico.





Quarcity Grafito 60x60 rústico.



Quarcity Grafito 60x60 ESP. rústico.



Quarcity Grafito 60x60 rústico.





Quarcity Beige 60x60 rústico.



Quarcity Beige 60x60 rústico.



Q02 · QUARCITY BEIGE

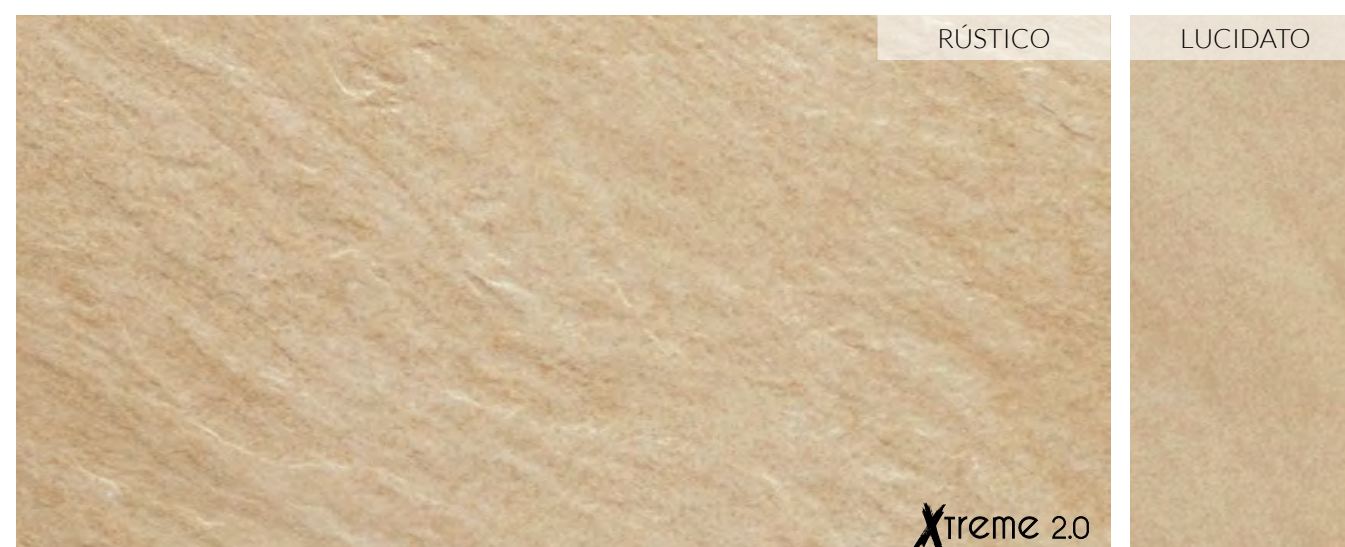

- 30 x 60 (12" x 24") \_\_\_\_\_ Rústico B-36  
 60 x 60 (24" x 24") \_\_\_\_\_ Rústico B-43 \_\_\_\_\_ Lucidato B-53  
 45 x 45 (18" x 18") ESP 20 \_\_\_\_\_ Rústico B-61  
 45 x 90 (18" x 36") ESP 20 \_\_\_\_\_ Rústico B-96  
 60 x 60 (24" x 24") ESP 20 \_\_\_\_\_ Rústico B-79

AVAILABLE IN 20 MM.

Q04 · QUARCITY GRAFITO

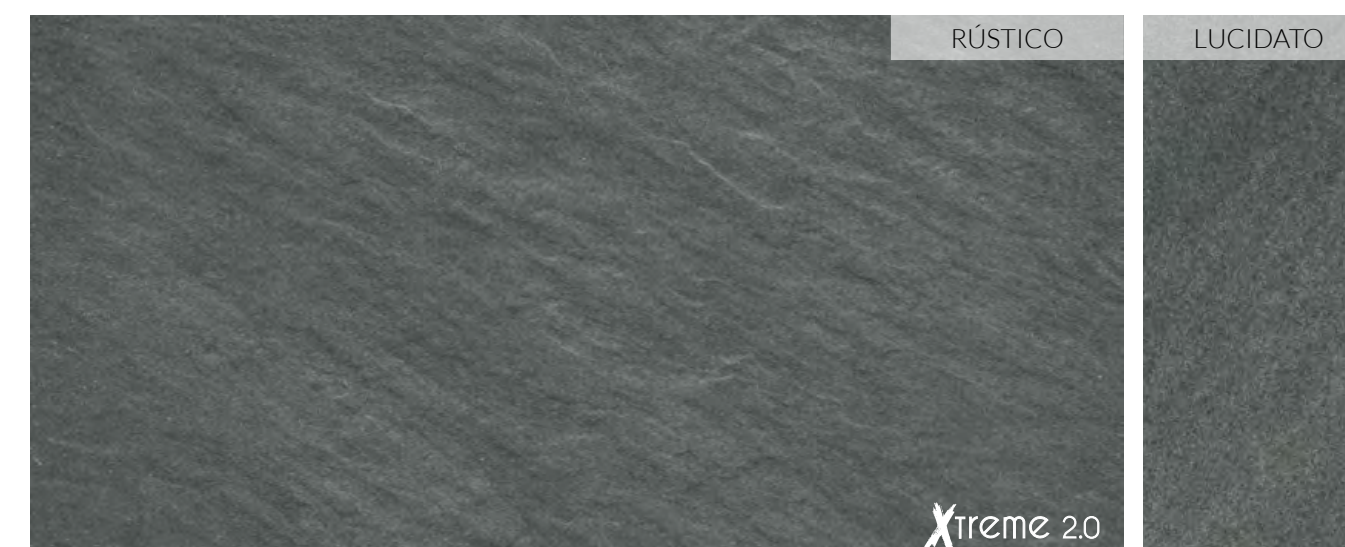

- 30 x 60 (12" x 24") \_\_\_\_\_ Rústico B-40  
 60 x 60 (24" x 24") \_\_\_\_\_ Rústico B-51 \_\_\_\_\_ Lucidato B-61  
 45 x 45 (18" x 18") ESP 20 \_\_\_\_\_ Rústico B-61  
 45 x 90 (18" x 36") ESP 20 \_\_\_\_\_ Rústico B-96  
 60 x 60 (24" x 24") ESP 20 \_\_\_\_\_ Rústico B-79

AVAILABLE IN 20 MM.

Q01 · QUARCITY GRIS

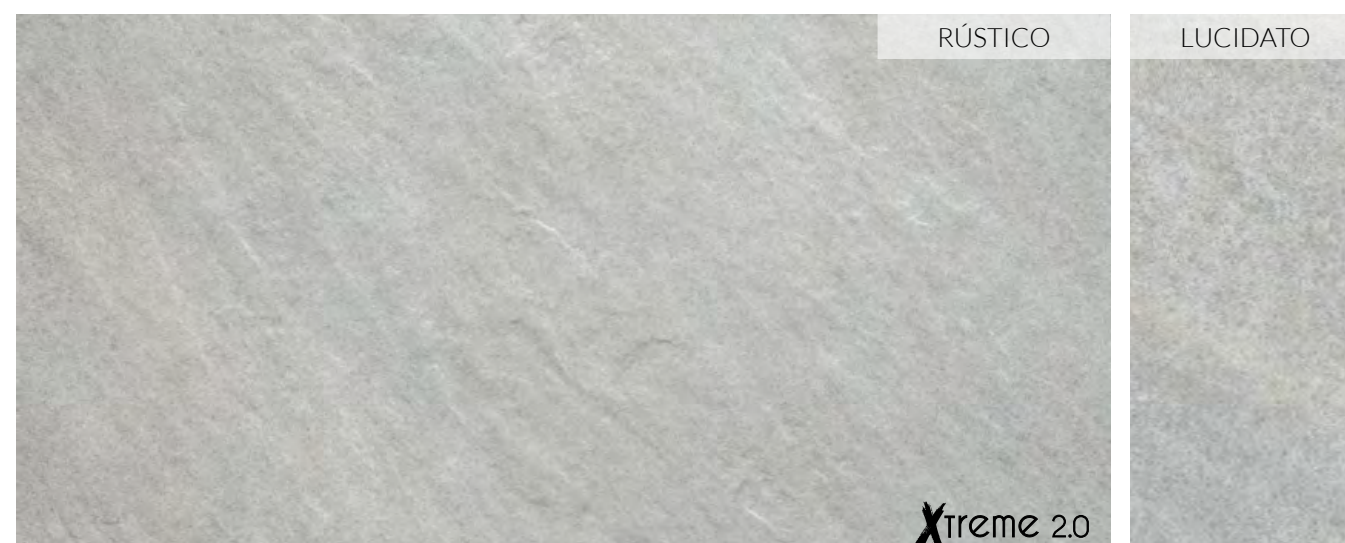

- 30 x 60 (12" x 24") \_\_\_\_\_ Rústico B-36  
 60 x 60 (24" x 24") \_\_\_\_\_ Rústico B-43 \_\_\_\_\_ Lucidato B-53  
 45 x 45 (18" x 18") ESP 20 \_\_\_\_\_ Rústico B-61  
 45 x 90 (18" x 36") ESP 20 \_\_\_\_\_ Rústico B-96  
 60 x 60 (24" x 24") ESP 20 \_\_\_\_\_ Rústico B-79

AVAILABLE IN 20 MM.

Q09 · QUARCITY NEGRO

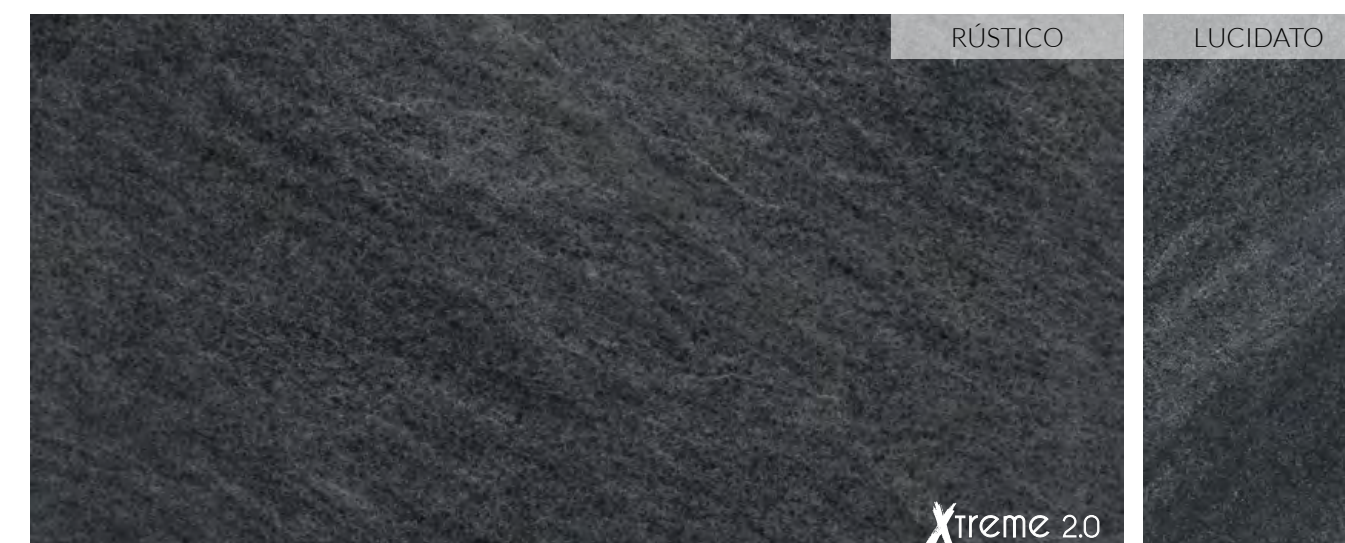

- 30 x 60 (12" x 24") \_\_\_\_\_ Rústico B-40  
 60 x 60 (24" x 24") \_\_\_\_\_ Rústico B-51 \_\_\_\_\_ Lucidato B-61  
 45 x 45 (18" x 18") ESP 20 \_\_\_\_\_ Rústico B-61  
 45 x 90 (18" x 36") ESP 20 \_\_\_\_\_ Rústico B-96  
 60 x 60 (24" x 24") ESP 20 \_\_\_\_\_ Rústico B-79

AVAILABLE IN 20 MM.

**PACKING LIST**  
 PIEZAS BASE · BASIC TILES · ELÉMENTS DE BASE · GRUNDFLIESEN

CM	SIZE	ACABADO/FINISH	PIEZAS CAJA/ PIECES BOX	KG CAJA	M² CAJA	SOFT BOX	CAJAS/BOXES EUROPALET	M² EUROPALET	SOFT EUROPALET	KG EUROPALET
30 x 60	12" x 24"	RÚSTICO	6	24,00	1,08	11,62	48	51,84	558,00	1.179,00
60 x 60	24" x 24"	TODOS	4	33,20	1,44	15,50	32	46,08	496,00	1.089,40
45 x 45	18" x 18"	ESP RÚSTICO	2	18,80	0,405	4,36	39	15,795	170,02	760,20
45 x 90	18" x 36"	ESP RÚSTICO	1	18,80	0,405	4,36	65	26,325	283,36	1.249,00
60 x 60	24" x 24"	ESP RÚSTICO	2	34,00	0,72	7,75	30	21,60	232,50	1.047,00

**PACKING LIST**  
 PIEZAS BASE · BASIC TILES · ELÉMENTS DE BASE · GRUNDFLIESEN

CM	SIZE	ACABADO/FINISH	PIEZAS CAJA/ PIECES BOX	KG CAJA	M² CAJA	SOFT BOX	CAJAS/BOXES EUROPALET	M² EUROPALET	SOFT EUROPALET	KG EUROPALET
30 x 60	12" x 24"	RÚSTICO	6	24,00	1,08	11,62	48	51,84	558,00	1.179,00
60 x 60	24" x 24"	TODOS	4	33,20	1,44	15,50	32	46,08	496,00	1.089,40
45 x 45	18" x 18"	ESP RÚSTICO	2	18,80	0,405	4,36	39	15,795	170,02	760,20
45 x 90	18" x 36"	ESP RÚSTICO	1	18,80	0,405	4,36	65	26,325	283,36	1.249,00
60 x 60	24" x 24"	ESP RÚSTICO	2	34,00	0,72	7,75	30	21,60	232,50	1.047,00





Quarcity Negro 60x60 lucidato.

## PIEZAS COMPLEMENTARIAS ACCESSORIES · ACCESSOIRES ET DECORATIONS · FORMTEILE

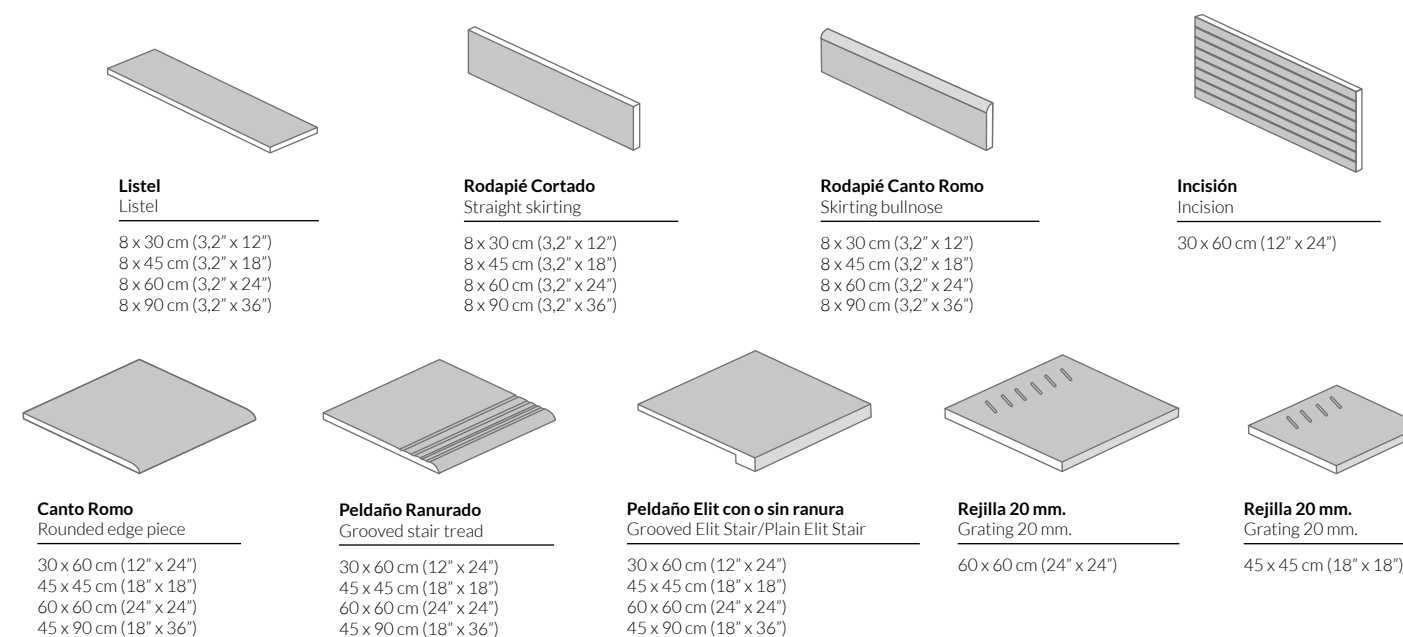

## PACKING LIST PIEZAS ESPECIALES · SPECIAL ACCESSORIES · ÉLÉMENTS SPÉCIAUX · SPEZIALTEILE

PIEZA/PIECE	CM	SIZE	ACABADO/ FINISH	PRECIO/ PRICE	PIEZA/PIECE	CM	SIZE	ACABADO/ FINISH	PRECIO/ PRICE
Rodapié Cortado - Straight skirting	8x30	3,2" x 12"	RÚSTICO	P-02	Peldaño Ranurado - Grooved stair tread	30x60	12" x 24"	RÚSTICO	P-18
Rodapié Cortado - Straight skirting	8x60	3,2" x 24"	TODOS	P-05	Peldaño Ranurado - Grooved stair tread	60x60	24" x 24"	TODOS	P-31
Rodapié Canto Romo - Skirting bullnose	8x30	3,2" x 12"	RÚSTICO	P-03	Peldaño Ranurado Esquina - Grooved stair tread corner	30x60	12" x 24"	RÚSTICO	P-25
Rodapié Canto Romo - Skirting bullnose	8x60	3,2" x 24"	TODOS	P-06	Peldaño Ranurado Esquina - Grooved stair tread corner	60x60	24" x 24"	TODOS	P-38
Listel	8x30	3,2" x 12"	RÚSTICO	P-02	Peldaño Elit (lado 30) - Elit step (12" side)	30x60	12" x 24"	RÚSTICO	P-30
Listel	8x60	3,2" x 24"	TODOS	P-05	Peldaño Elit (lado 60) - Elit step (24" side)	30x60	12" x 24"	RÚSTICO	P-48
Incisión	30x60	12" x 24"	RÚSTICO	P-14	Peldaño Elit - Elit step	60x60	24" x 24"	TODOS	P-62
Canto Romo 1 lado - Rounded edge piece 1 side	30x60	12" x 24"	RÚSTICO	P-18	Peldaño Elit Esquina - Elit step corner	30x60	12" x 24"	RÚSTICO	P-69
Canto Romo 1 lado - Rounded edge piece 1 side	60x60	24" x 24"	TODOS	P-31	Peldaño Elit Esquina - Elit step corner	60x60	24" x 24"	TODOS	P-104
Canto Romo 2 lados - Rounded edge piece 2 sides	30x60	12" x 24"	RÚSTICO	P-25					
Canto Romo 2 lados - Rounded edge piece 2 sides	60x60	24" x 24"	TODOS	P-38					
<b>ESPESORADO</b>									
Rodapié Cortado - Straight skirting	8x45	3,2" x 18"	RÚSTICO	P-04	Peldaño Ranurado - Grooved stair tread	45x45	18" x 18"	RÚSTICO	P-22
Rodapié Cortado - Straight skirting	8x60	3,2" x 24"	RÚSTICO	P-06	Peldaño Ranurado - Grooved stair tread	60x60	24" x 24"	RÚSTICO	P-40
Rodapié Cortado - Straight skirting	8x90	3,2" x 36"	RÚSTICO	P-11	Peldaño Ranurado (lado 90) - Grooved stair tread (36" side)	45x90	18" x 36"	RÚSTICO	P-55
Rodapié Canto Romo - Skirting bullnose	8x45	3,2" x 18"	RÚSTICO	P-05	Peldaño Ranurado Esquina - Grooved stair tread corner	45x45	18" x 18"	RÚSTICO	P-27
Rodapié Canto Romo - Skirting bullnose	8x60	3,2" x 24"	RÚSTICO	P-09	Peldaño Ranurado Esquina - Grooved stair tread corner	60x60	24" x 24"	RÚSTICO	P-47
Rodapié Canto Romo - Skirting bullnose	8x90	3,2" x 36"	RÚSTICO	P-15	Peldaño Elit - Elit step	45x45	18" x 18"	RÚSTICO	P-50
Listel	8x45	3,2" x 18"	RÚSTICO	P-04	Peldaño Elit 1 lado - Elit step 1 side	45x90	18" x 36"	RÚSTICO	P-121
Listel	8x60	3,2" x 24"	RÚSTICO	P-06	Peldaño Elit - Elit step	60x60	24" x 24"	RÚSTICO	P-85
Listel	8x90	3,2" x 36"	RÚSTICO	P-11	Peldaño Elit Esquina - Elit step corner	45x45	18" x 18"	RÚSTICO	P-79
Canto Romo 1 lado - Rounded edge piece 1 side	45x45	18" x 18"	RÚSTICO	P-22	Peldaño Elit Esquina - Elit step corner	45x90	18" x 36"	RÚSTICO	P-157
Canto Romo 1 lado - Rounded edge piece 1 side	60x60	24" x 24"	RÚSTICO	P-40	Peldaño Elit Esquina - Elit step corner	60x60	24" x 24"	RÚSTICO	P-132
Canto Romo (lado 90) - Rounded edge piece (36" side)	45x90	18" x 36"	RÚSTICO	P-55	Rejilla - Grating	45x45	18" x 18"	RÚSTICO	P-55
Canto Romo 2 lados - Rounded edge piece 2 sides	45x45	18" x 18"	RÚSTICO	P-27	Rejilla - Grating	60x60	24" x 24"	RÚSTICO	P-63
Canto Romo 2 lados - Rounded edge piece 2 sides	60x60	24" x 24"	RÚSTICO	P-47					

Estas piezas se venden por unidad, a excepción de los rodapiés que se venden en cajas de 10 uds. (espesorado: 5 uds/caja).  
These items are sold by pieces with the exception of the skirtings which are sold by boxes of 10 pieces each (special thickness 5 pcs/box).  
Unité de vente à la pièce, sauf les plinthes vendus à la boîte de 10 unités (Épaisseurs 5 pièce/boîte).  
Die Formteile sind pro Stück verkauft außer die Sockel, die pro Karton mit 10 Stück verkauft sind (Spezialdicke 5 stück pro Karton).



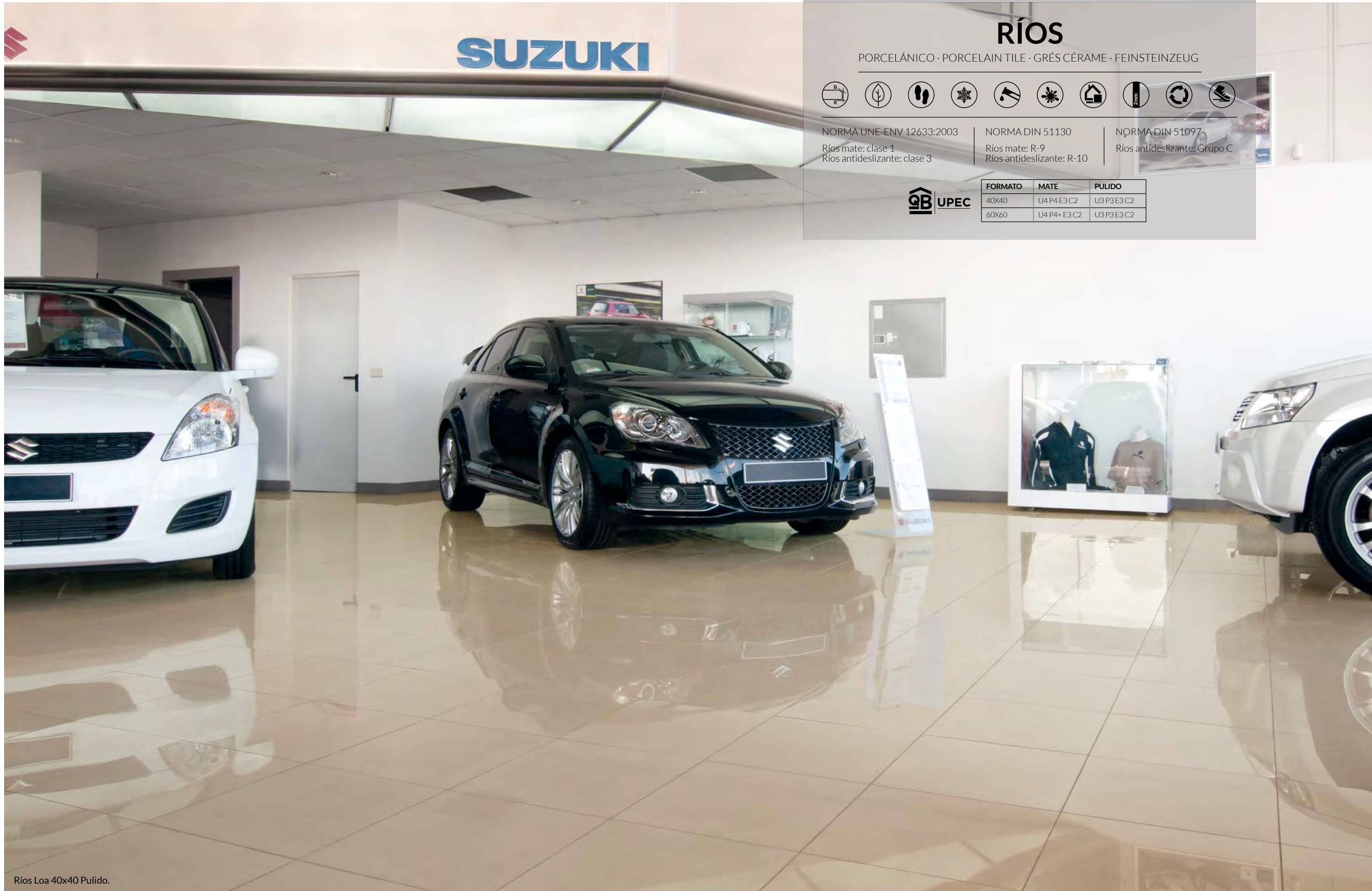

**SUZUKI**

# RÍOS

PORCELÁNICO · PORCELAIN TILE · GRÉS CÉRAME · FEINSTEINZEUG



NORMA UNE-ENV 12633:2003

Ríos mate: clase 1  
Ríos antideslizante: clase 3

NORMA DIN 51130

Ríos mate: R-9  
Ríos antideslizante: R-10

NORMA DIN 51097

Ríos antideslizante: Grupo C



FORMATO	MATE	PULIDO
40X40	U4 P4 E3 C2	U3 P3 E3 C2
60X60	U4 P4+ E3 C2	U3 P3 E3 C2

Ríos Loa 40x40 Pulido.





Rios Paraná 40x40 mate.



## 251 · RÍOS LOA

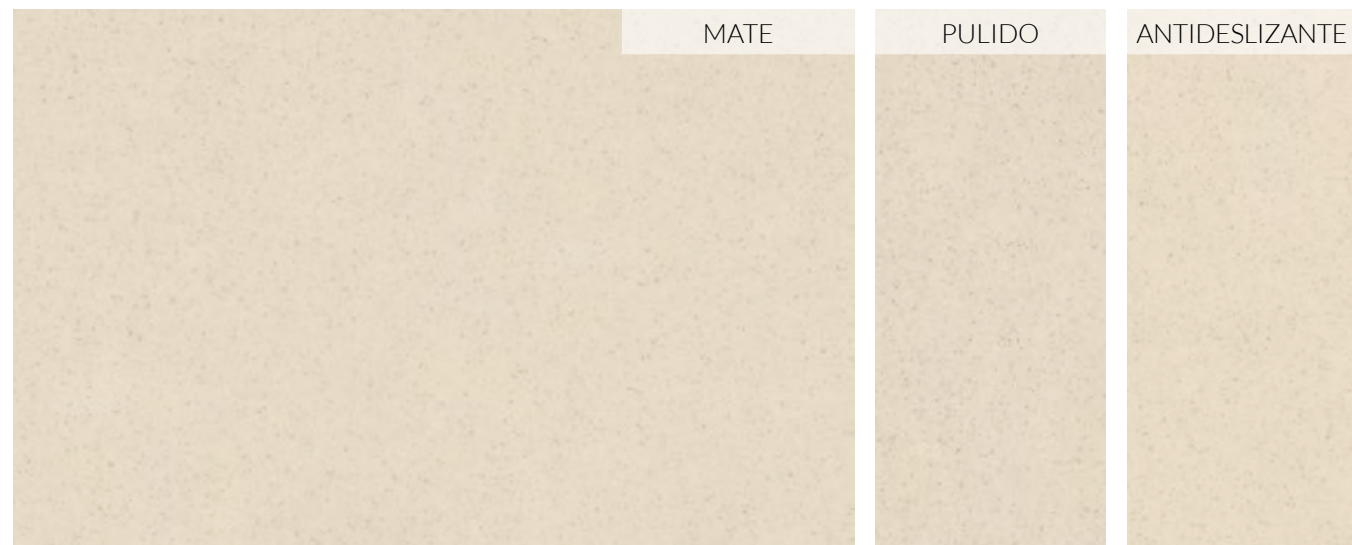

40 x 40 (16" x 16") \_\_\_\_\_ Mate B-34 \_\_\_\_\_ Pulido B-44 \_\_\_\_\_ Antideslizante B-38  
40 x 40 (16" x 16") ESP 14 \_\_\_\_\_ Mate B-49

## 267 · RÍOS PARANÁ



40 x 40 (16" x 16") \_\_\_\_\_ Mate B-34 \_\_\_\_\_ Pulido B-44 \_\_\_\_\_ Antideslizante B-38  
40 x 40 (16" x 16") ESP 14 \_\_\_\_\_ Mate B-49

## 250 · RÍOS SEGRE

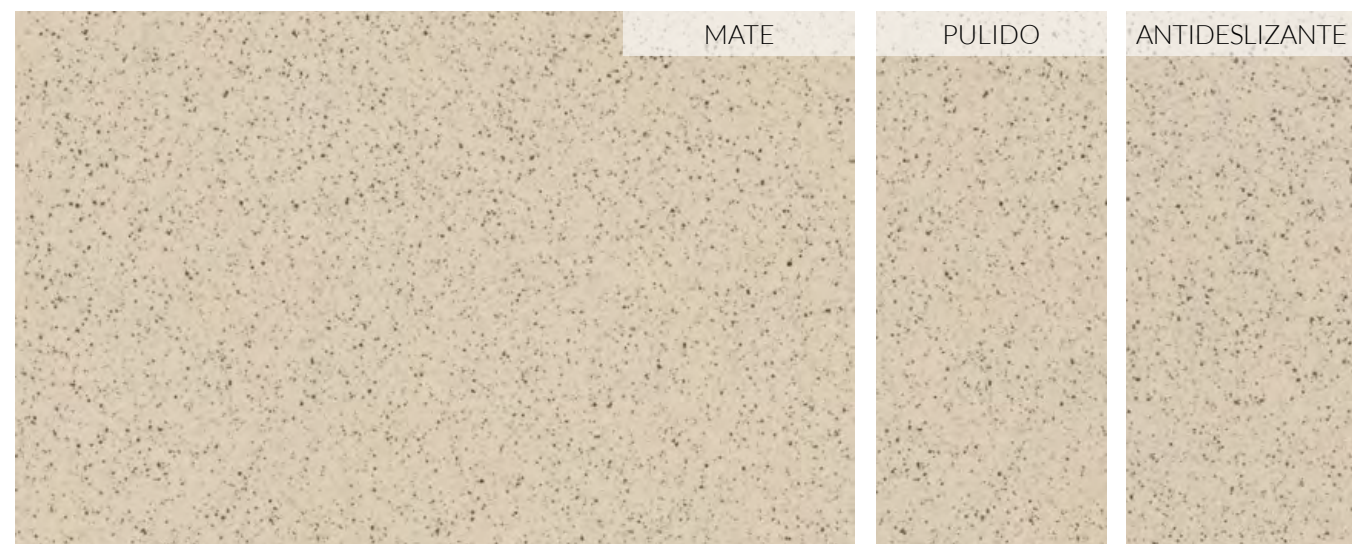

40 x 40 (16" x 16") \_\_\_\_\_ Mate B-34 \_\_\_\_\_ Pulido B-44 \_\_\_\_\_ Antideslizante B-38  
60 x 60 (24" x 24") \_\_\_\_\_ Mate B-52 \_\_\_\_\_ Pulido B-61  
40 x 40 (16" x 16") ESP 14 \_\_\_\_\_ Mate B-49

## 228 · RÍOS MIJARES

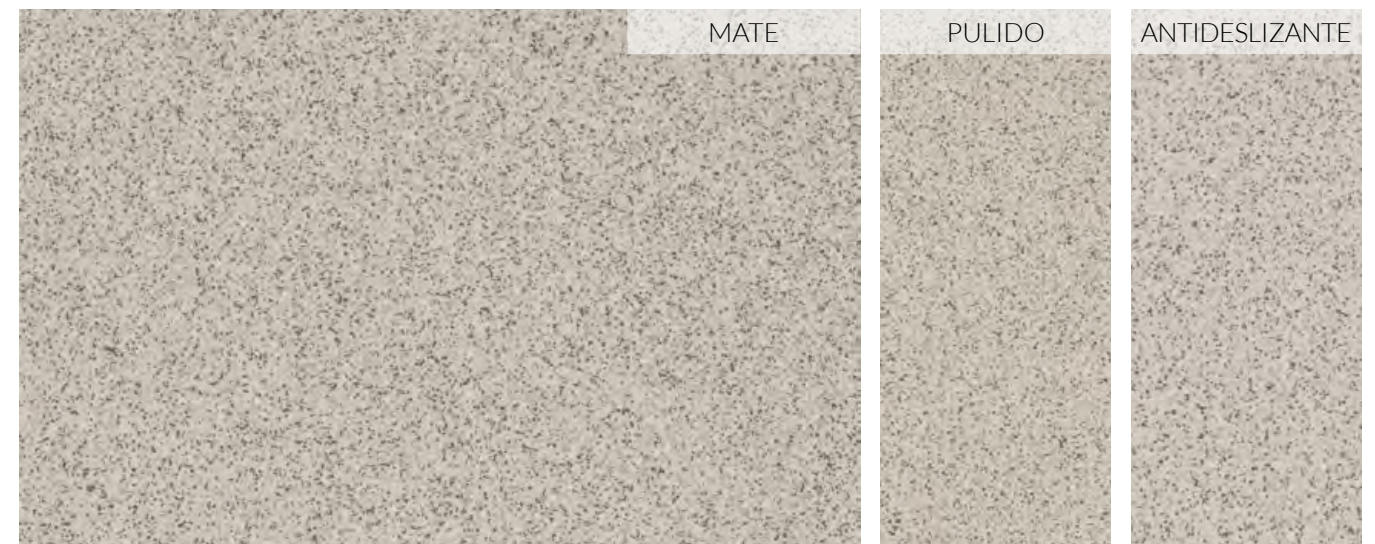

40 x 40 (16" x 16") \_\_\_\_\_ Mate B-34 \_\_\_\_\_ Pulido B-44 \_\_\_\_\_ Antideslizante B-38  
60 x 60 (24" x 24") \_\_\_\_\_ Mate B-52 \_\_\_\_\_ Pulido B-61  
40 x 40 (16" x 16") ESP 14 \_\_\_\_\_ Mate B-49

### PACKING LIST

PIEZAS BASE · BASIC TILES · ELÉMENTS DE BASE · GRUNDFLIESEN

CM	SIZE	ACABADO/FINISH	PIEZAS CAJA/ PIECES BOX	KG CAJA	M <sup>2</sup> CAJA	SOFT BOX	CAJAS/BOXES EUROPALET	M <sup>2</sup> EUROPALET	SOFT EUROPALET	KG EUROPALET
40 x 40	16" x 16"	MATE / ANTID	6	19,80	0,96	10,33	72	69,120	744,00	1.452,60
40 x 40	16" x 16"	PULIDO	6	17,40	0,96	10,33	72	69,120	744,00	1.279,80
40 x 40	16" x 16"	ESP 14 MM MATE	4	20,60	0,64	6,89	72	46,080	496,00	1.510,20
60 x 60	24" x 24"	MATE	4	33,20	1,44	15,50	32	46,08	496,00	1.089,40
60 x 60	24" x 24"	PULIDO	4	30,40	1,44	15,50	32	46,08	496,00	999,80

### PACKING LIST

PIEZAS BASE · BASIC TILES · ELÉMENTS DE BASE · GRUNDFLIESEN

CM	SIZE	ACABADO/FINISH	PIEZAS CAJA/ PIECES BOX	KG CAJA	M <sup>2</sup> CAJA	SOFT BOX	CAJAS/BOXES EUROPALET	M <sup>2</sup> EUROPALET	SOFT EUROPALET	KG EUROPALET
40 x 40	16" x 16"	MATE / ANTID	6	19,80	0,96	10,33	72	69,120	744,00	1.452,60
40 x 40	16" x 16"	PULIDO	6	17,40	0,96	10,33	72	69,120	744,00	1.279,80
40 x 40	16" x 16"	ESP 14 MM MATE	4	20,60	0,64	6,89	72	46,080	496,00	1.510,20
60 x 60	24" x 24"	MATE	4	33,20	1,44	15,50	32	46,08	496,00	1.089,40
60 x 60	24" x 24"	PULIDO	4	30,40	1,44	15,50	32	46,08	496,00	999,80



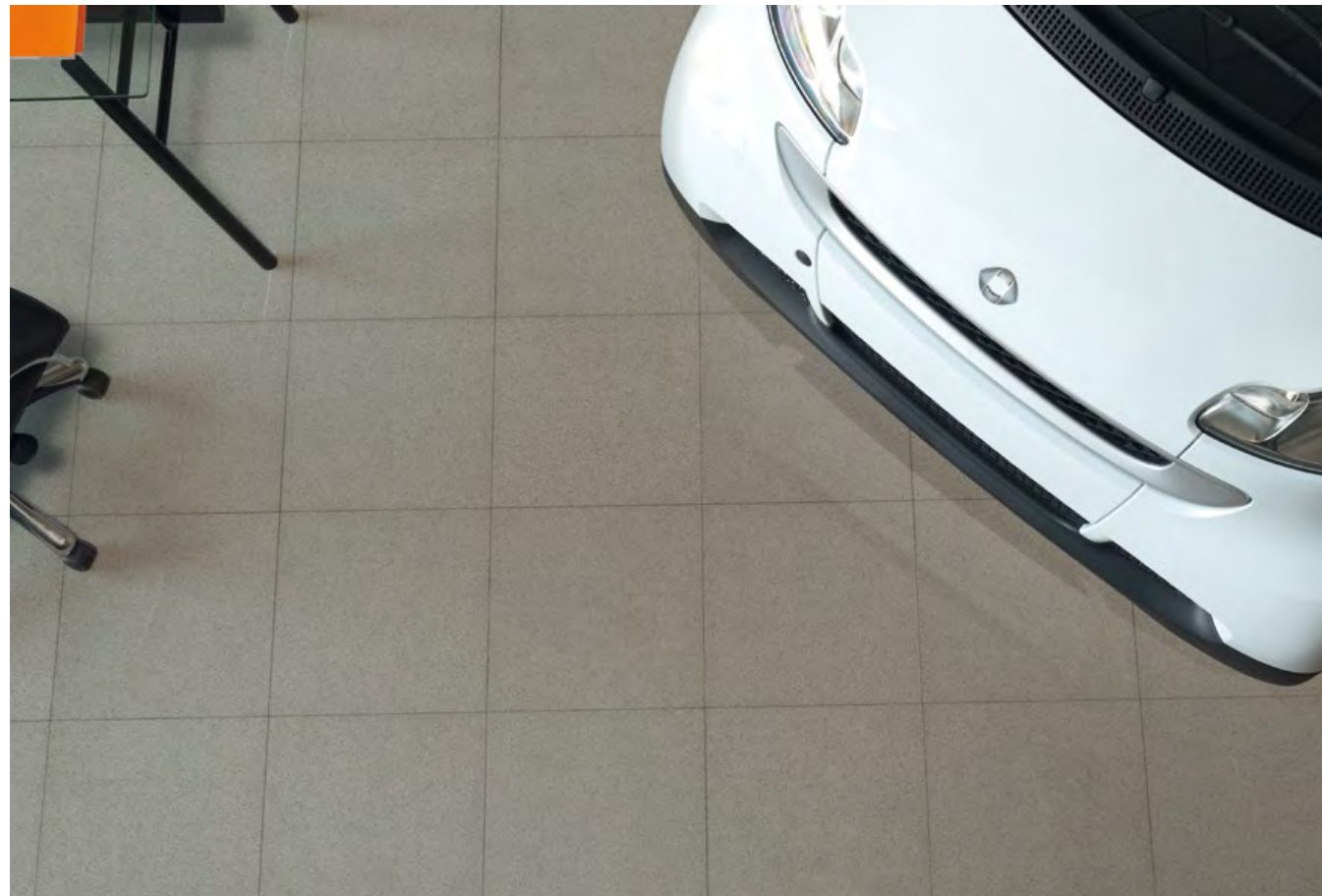

▲ Ríos Mijares 40x40 mate.

▼ Ríos Segre 40x40 mate.



## PIEZAS COMPLEMENTARIAS ACCESSORIES · ACCESSOIRES ET DECORATIONS · FORMTEILE

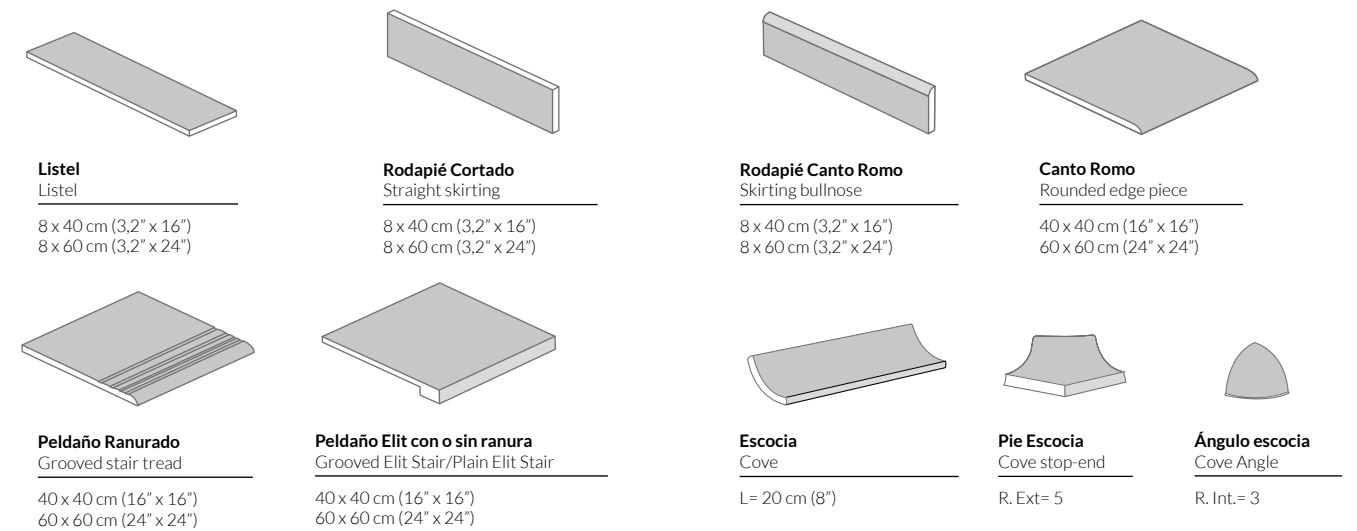

Estas piezas se fabrican exclusivamente en los modelos Mijares y Segre en acabado natural.  
Only for models Mijares and Segre in natural finish.  
Uniquement les modèles Mijares et Segre en naturel.  
Diese Stück werden nur mit den Modellen Mijares und Segre mit der Ausfertigung natur hergestellt.

## PACKING LIST COMPLEMENTOS DECORATIVOS · DECORATIVE ACCESSORIES · COMPLÉMENTS DE DÉCORATION · FORMTEILE

PIEZA/PIECE	CM	SIZE	ACABADO/ FINISH	PRECIO/ PRICE	ACABADO/ FINISH	PRECIO/ PRICE
Rodapié Cortado - Straight skirting	8x40	3,2" x 16"	MATE / ANTI	P-02	PULIDO	P-03
Rodapié Cortado - Straight skirting	8x60	3,2" x 24"	MATE / ANTI	P-04	PULIDO	P-05
Rodapié Canto Romo - Skirting bullnose	8x40	3,2" x 16"	MATE / ANTI	P-03	PULIDO	P-04
Rodapié Canto Romo - Skirting bullnose	8x60	3,2" x 24"	MATE / ANTI	P-05	PULIDO	P-06
Listel	8x40	3,2" x 16"	MATE / ANTI	P-02	PULIDO	P-03
Listel	8x60	3,2" x 24"	MATE / ANTI	P-04	PULIDO	P-05
Canto Romo 1 lado - Rounded edge piece 1 side	40x40	16" x 16"	MATE / ANTI	P-10	PULIDO	P-12
Canto Romo 1 lado - Rounded edge piece 1 side	60x60	24" x 24"	MATE	P-28	PULIDO	P-30
Canto Romo 2 lados - Rounded edge piece 2 sides	40x40	16" x 16"	MATE / ANTI	P-14	PULIDO	P-17
Canto Romo 2 lados - Rounded edge piece 2 sides	60x60	24" x 24"	MATE	P-36	PULIDO	P-37
Peldaño Ranurado - Grooved stair tread	40x40	16" x 16"	MATE / ANTI	P-10	PULIDO	P-12
Peldaño Ranurado - Grooved stair tread	60x60	24" x 24"	MATE	P-28	PULIDO	P-30
Peldaño Ranurado Esquina - Grooved stair tread corner	40x40	16" x 16"	MATE / ANTI	P-14	PULIDO	P-17
Peldaño Ranurado Esquina - Grooved stair tread corner	60x60	24" x 24"	MATE	P-36	PULIDO	P-37
Peldaño Elit - Elit step	40x40	16" x 16"	MATE / ANTI	P-30	PULIDO	P-33
Peldaño Elit - Elit step	60x60	24" x 24"	MATE	P-59	PULIDO	P-61
Peldaño Elit Esquina - Elit step corner	40x40	16" x 16"	MATE / ANTI	P-55	PULIDO	P-59
Peldaño Elit Esquina - Elit step corner	60x60	24" x 24"	MATE	P-101	PULIDO	P-103
Pie Escocia - Cove stop-end	R. Ext= 5		NATURAL	P-07		
Ángulo escocia - Cove angle	R. Int.= 3		NATURAL	P-07		
Escocia - Cove	L= 20 cm	8"	NATURAL	P-07		

### ESPESORADO

Rodapié Cortado - Straight skirting - 14mm	8x40	3,2" x 16"	MATE	P-03
Rodapié Canto Romo - Skirting bullnose - 14mm	8x40	3,2" x 16"	MATE	P-04
Listel - 14mm	8x40	3,2" x 16"	MATE	P-03
Canto Romo 1 lado - Rounded edge piece 1 side - 14mm	40x40	16" x 16"	MATE	P-13
Canto Romo 2 lados - Rounded edge piece 2 sides - 14mm	40x40	16" x 16"	MATE	P-18
Peldaño Ranurado - Grooved stair tread - 14mm	40x40	16" x 16"	MATE	P-13
Peldaño Ranurado Esquina - Grooved stair tread corner - 14mm	40x40	16" x 16"	MATE / ANTI	P-18
Peldaño Elit - Elit step - 14mm	40x40	16" x 16"	MATE	P-34
Peldaño Elit Esquina - Elit step corner - 14mm	40x40	16" x 16"	MATE	P-60

Estas piezas se venden por unidad, a excepción de los rodapiés que se venden en cajas de 10 uds. (espesorado 14 mm: 8 uds/caja).  
These items are sold by pieces with the exception of the skirtings which are sold by boxes of 10 pieces each (special thickness 14 mm 8 pcs/box).  
Unité de vente à la pièce, sauf les plinthes vendus à la boîte de 10 unités (8 pièce/boîte 14 mm).  
Die Formteile sind pro Stück verkauft außer die Sockel, die pro Karton mit je 10 Stück verkauft sind (Spezialdicke 14mm: 8 Stück pro Karton).





# TÁCTIL

PORCELÁNICO · PORCELAIN TILE · GRÉS CÉRAME · FEINSTEINZEUG



NORMA UNE-ENV 12633:2003

Táctil: clase 3

Táctil Snow Go & Stop 40x40 + Dolmen Gris 60x60 ESP. rústico.



# TÁCTIL

PORCELÁNICO · PORCELAIN TILE · GRÉS CÉRAME · FEINSTEINZEUG



Táctil Yellow Go & Stop 40x40 + Quarcity Gris 60x60 ESP. rústico.



Táctil Snow Go & Stop 40x40.



## T55 · TÁCTIL SNOW

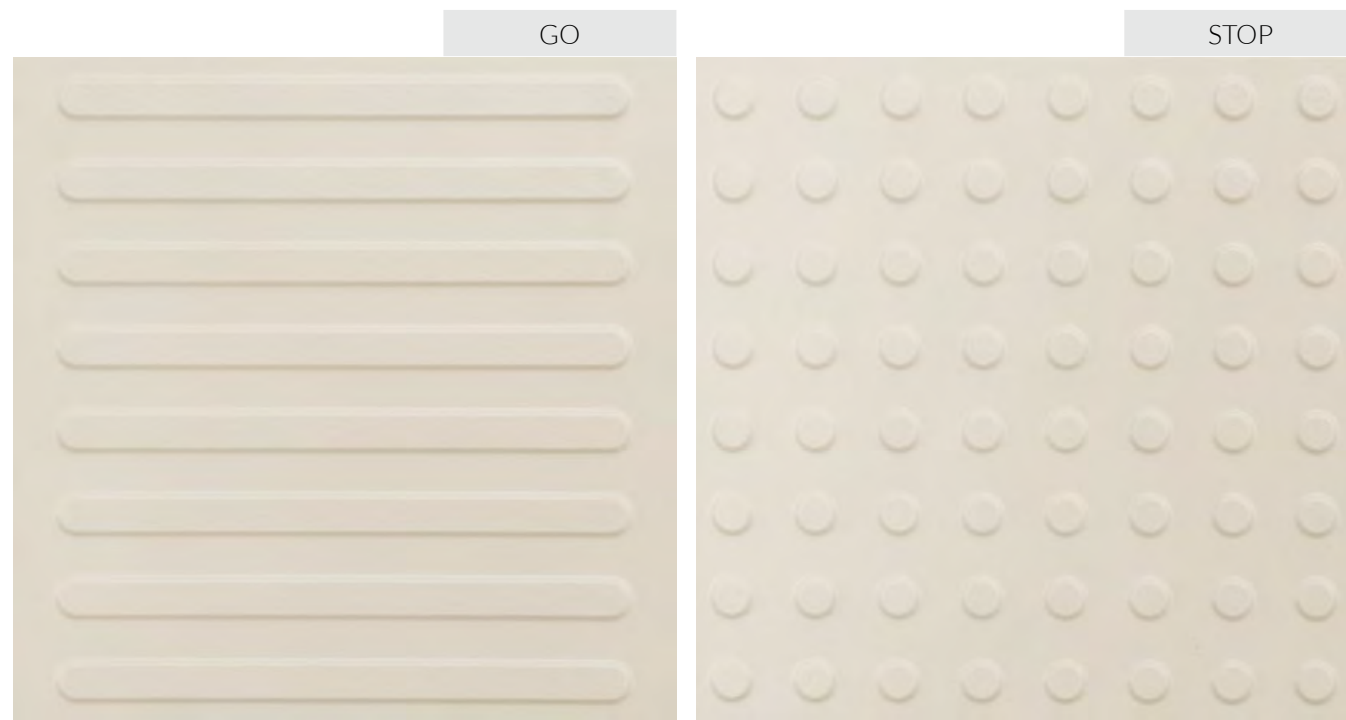

40x40 (16" x 16") \_\_\_\_\_ Go B-92 \_\_\_\_\_ Stop B-92

## T59 · TÁCTIL BLACK

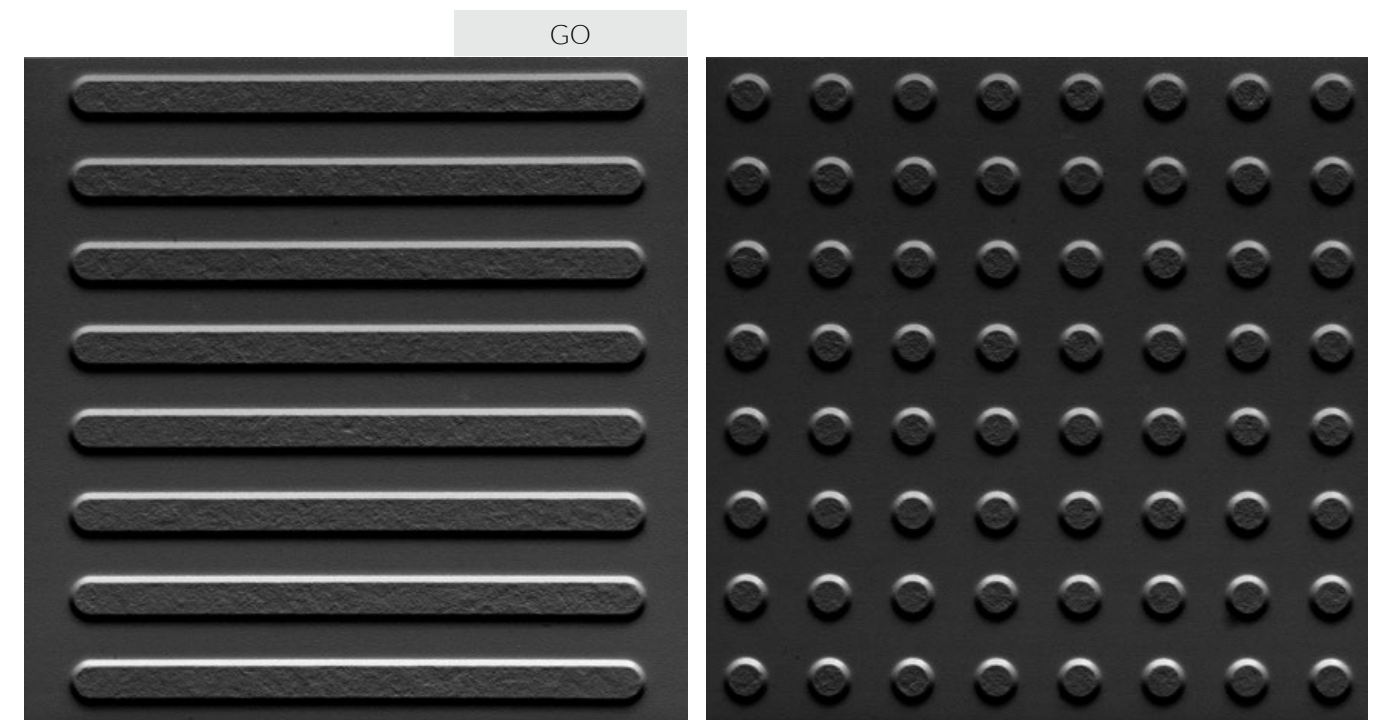

40x40 (16" x 16") \_\_\_\_\_ Go B-92 \_\_\_\_\_ Stop B-92

## T57 · TÁCTIL YELLOW

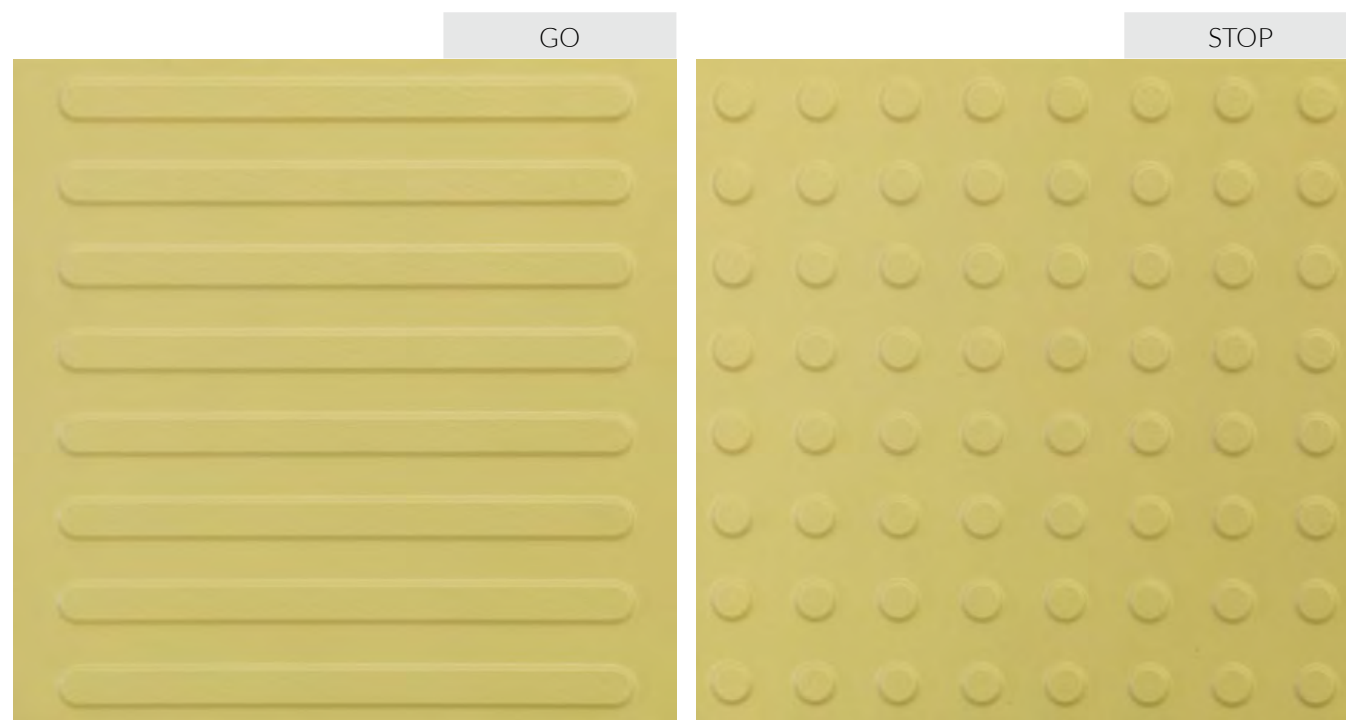

40x40 (16" x 16") \_\_\_\_\_ Go B-136 \_\_\_\_\_ Stop B-136

### PACKING LIST PIEZAS BASE · BASIC TILES · ELÉMENTS DE BASE · GRUNDFLIESEN

CM	SIZE	ACABADO/FINISH	PIEZAS CAJA/ PIECES BOX	KG CAJA	M <sup>2</sup> CAJA	SOFT BOX	CAJAS/BOXES EUROPALET	M <sup>2</sup> EUROPALET	SOFT EUROPALET	KG EUROPALET
40 x 40	16" x 16"	TODOS	4	18,00	0,64	6,89	72	46,080	496,00	1.323,00





# TÉCNICA

PORCELÁNICO · PORCELAIN TILE · GRÉS CÉRAME · FEINSTEINZEUG



NORMA UNE-ENV 12633:2003  
Técnica mate: clase 1  
Técnica rigatto: clase 1

NORMA DIN 51130  
Técnica mate: R-10



FORMATO	MATE
60X60	U4 P4+ E3 C2

Técnica Cream 45x90 mate + Técnica Cream 45x90 rigatto + Mosaico 3,5x7,4 Técnica Cream.



# TÉCNICA

PORCELÁNICO · PORCELAIN TILE · GRÉS CÉRAME · FEINSTEINZEUG

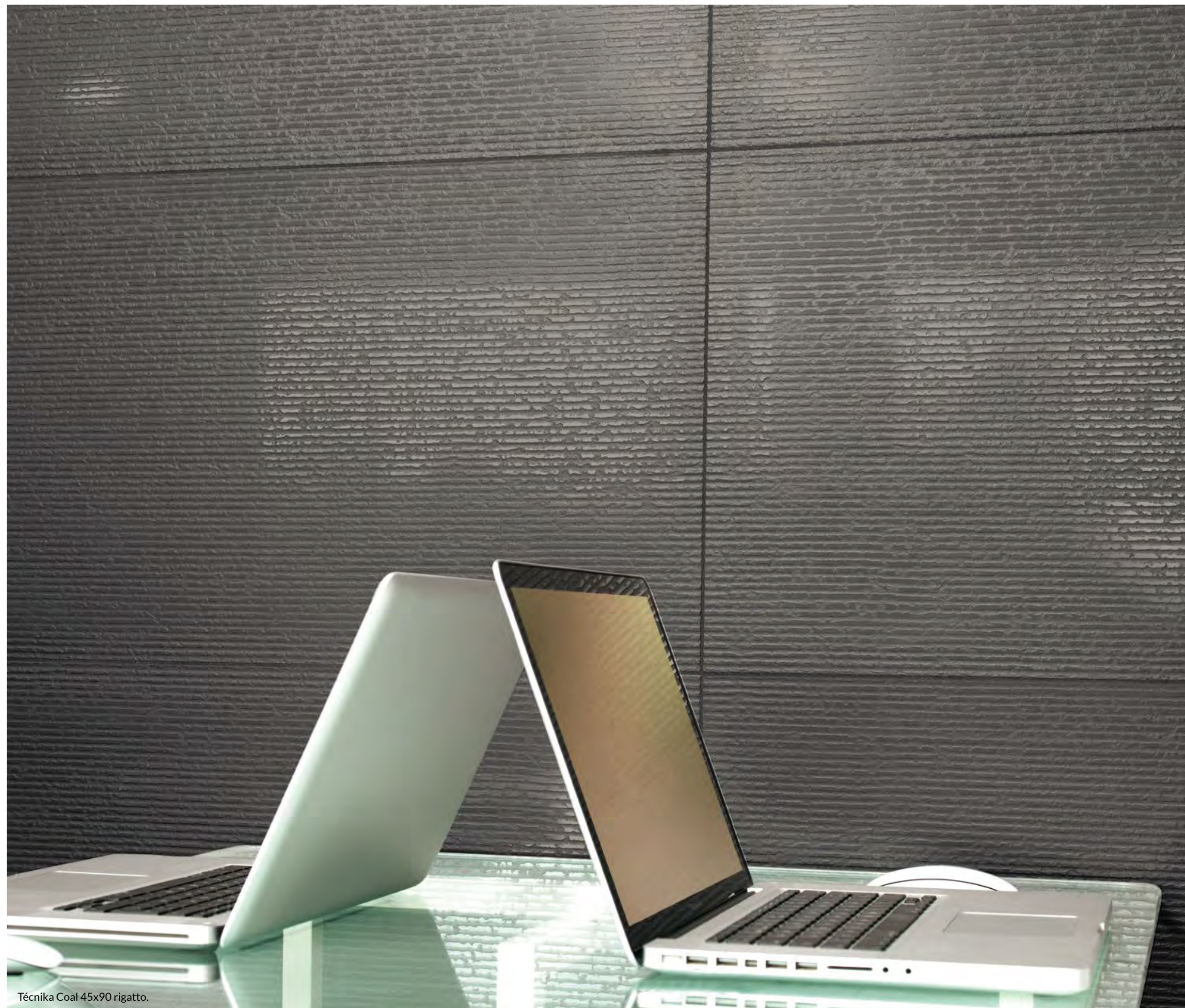

Técnica Coal 45x90 rigatto.

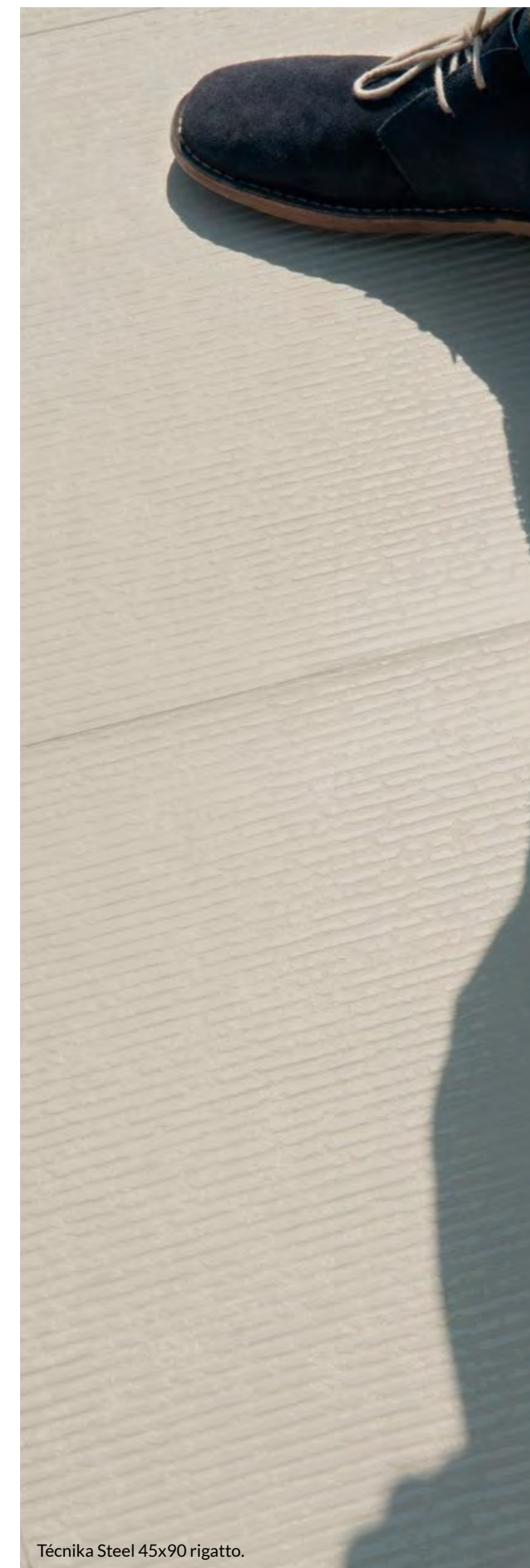

Técnica Steel 45x90 rigatto.





Técnica Black 45x90 mate + Mosaico 3,5x7,4 Técnica Black.



Técnica Cream 45x90 mate + Mosaico 3,5x7,4 Técnica Cream.



▲ Técnica Cream 45x90 rigatto.

▼ Técnica Cinnamon mate.





## T19 · TÉCNICA BLACK

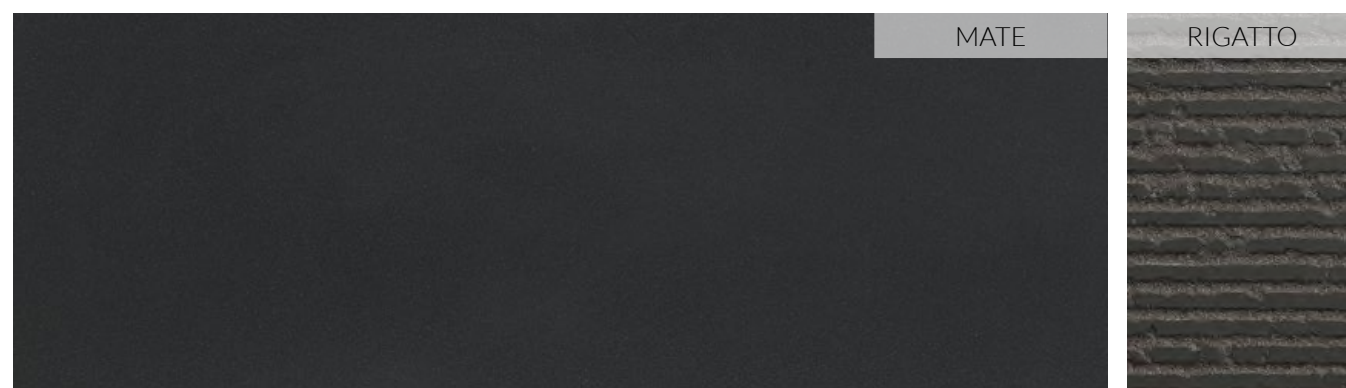

45 x 90 (18" x 36") \_\_\_\_\_ Mate B-69 \_\_\_\_\_ Rigatto B-75  
60 x 60 (24" x 24") \_\_\_\_\_ Mate B-66

## T14 · TÉCNICA COAL



45 x 90 (18" x 36") \_\_\_\_\_ Mate B-69 \_\_\_\_\_ Rigatto B-75  
60 x 60 (24" x 24") \_\_\_\_\_ Mate B-66

## T24 · TÉCNICA BLUE

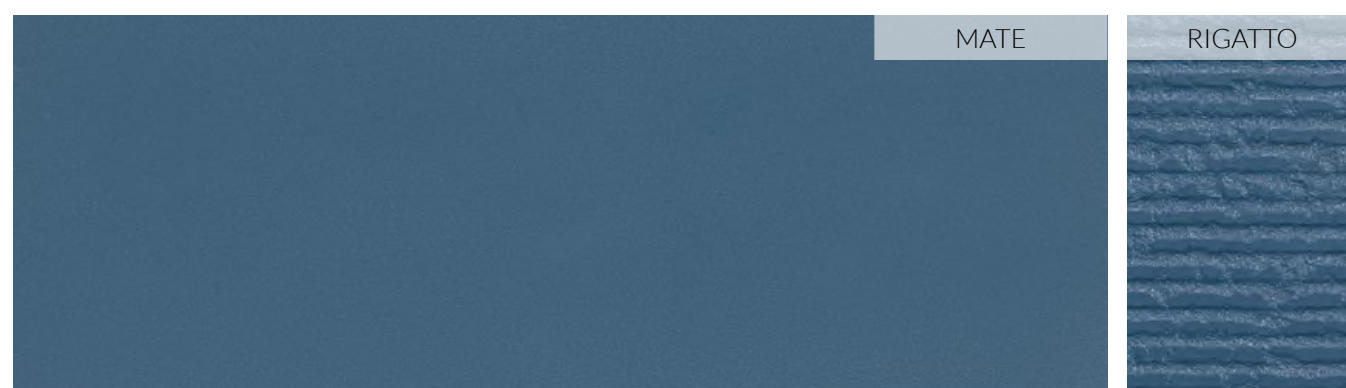

45 x 90 (18" x 36") \_\_\_\_\_ Mate B-110 \_\_\_\_\_ Rigatto B-116  
60 x 60 (24" x 24") \_\_\_\_\_ Mate B-93

## T11 · TÉCNICA SILVER



45 x 90 (18" x 36") \_\_\_\_\_ Mate B-69 \_\_\_\_\_ Rigatto B-75  
60 x 60 (24" x 24") \_\_\_\_\_ Mate B-66

## T15 · TÉCNICA SNOW

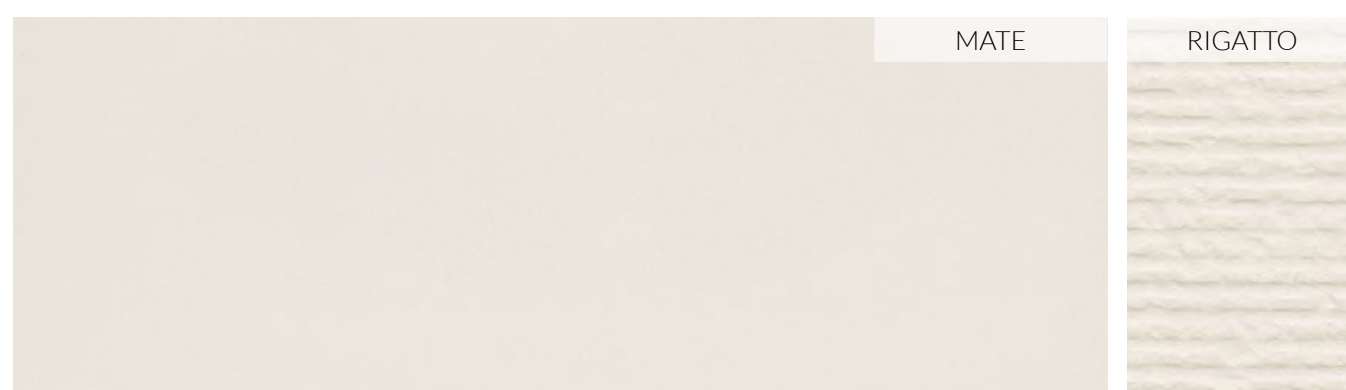

45 x 90 (18" x 36") \_\_\_\_\_ Mate B-69 \_\_\_\_\_ Rigatto B-75  
60 x 60 (24" x 24") \_\_\_\_\_ Mate B-66

## T20 · TÉCNICA STEEL



45 x 90 (18" x 36") \_\_\_\_\_ Mate B-69 \_\_\_\_\_ Rigatto B-75  
60 x 60 (24" x 24") \_\_\_\_\_ Mate B-66

### PACKING LIST

PIEZAS BASE · BASIC TILES · ELÉMENTS DE BASE · GRUNDFLIESEN

CM	SIZE	ACABADO/FINISH	PIEZAS CAJA/ PIECES BOX	KG CAJA	M² CAJA	SOFT BOX	CAJAS/BOXES EUROPALET	M² EUROPALET	SOFT EUROPALET	KG EUROPALET
45 x 90	18" x 36"	TODOS	2	20,50	0,81	8,72	39	31,59	340,03	826,50
60 x 60	24" x 24"	MATE	4	33,20	1,44	15,50	32	46,08	496,00	1.089,40

### PACKING LIST

PIEZAS BASE · BASIC TILES · ELÉMENTS DE BASE · GRUNDFLIESEN

CM	SIZE	ACABADO/FINISH	PIEZAS CAJA/ PIECES BOX	KG CAJA	M² CAJA	SOFT BOX	CAJAS/BOXES EUROPALET	M² EUROPALET	SOFT EUROPALET	KG EUROPALET
45 x 90	18" x 36"	TODOS	2	20,50	0,81	8,72	39	31,59	340,03	826,50
60 x 60	24" x 24"	MATE	4	33,20	1,44	15,50	32	46,08	496,00	1.089,40



## T12 · TÉCNICA CREAM



45 x 90 (18" x 36") \_\_\_\_\_ Mate B-69 \_\_\_\_\_ Rigatto B-75  
60 x 60 (24" x 24") \_\_\_\_\_ Mate B-66 \_\_\_\_\_

## T23 · TÉCNICA SAND

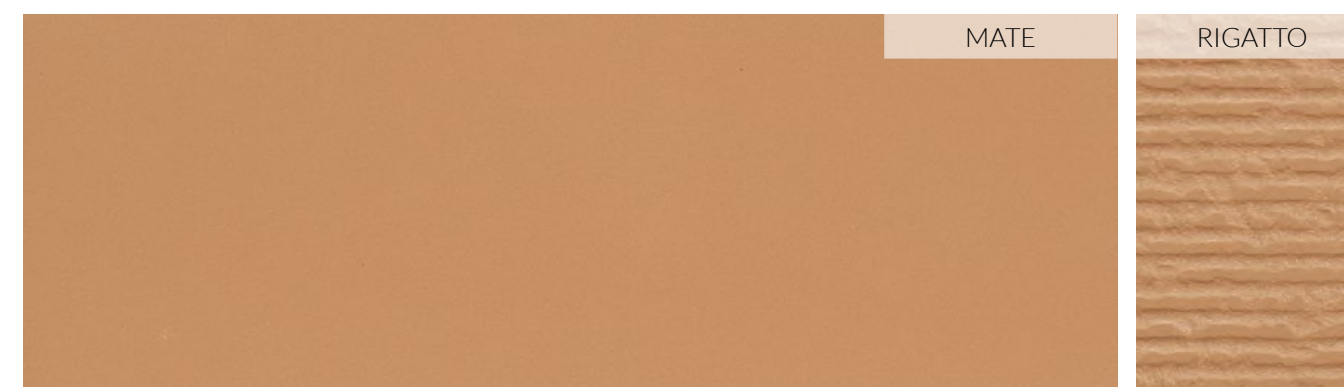

45 x 90 (18" x 36") \_\_\_\_\_ Mate B-69 \_\_\_\_\_ Rigatto B-75  
60 x 60 (24" x 24") \_\_\_\_\_ Mate B-66 \_\_\_\_\_

## T21 · TÉCNICA AMBER

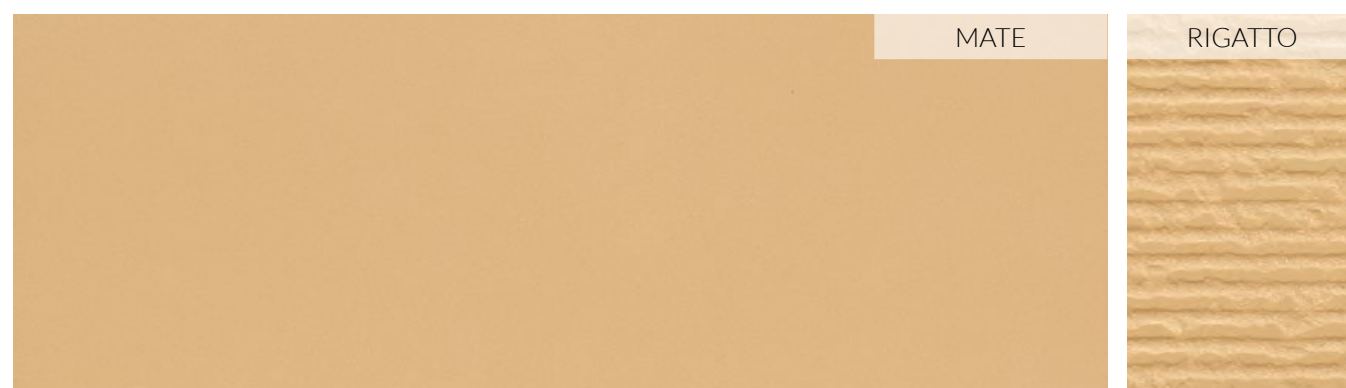

45 x 90 (18" x 36") \_\_\_\_\_ Mate B-81 \_\_\_\_\_ Rigatto B-87  
60 x 60 (24" x 24") \_\_\_\_\_ Mate B-78 \_\_\_\_\_

## T22 · TÉCNICA CINNAMON

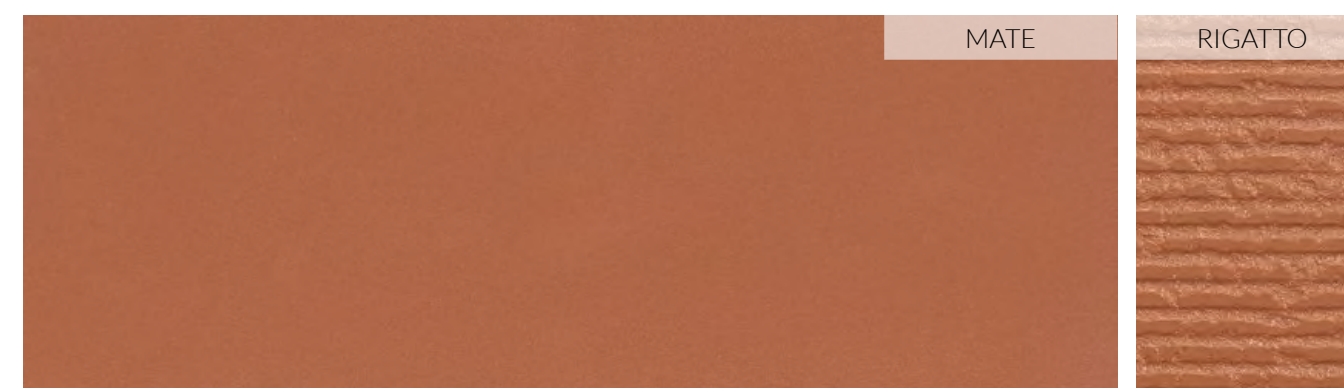

45 x 90 (18" x 36") \_\_\_\_\_ Mate B-110 \_\_\_\_\_ Rigatto B-116  
60 x 60 (24" x 24") \_\_\_\_\_ Mate B-93 \_\_\_\_\_

### PACKING LIST

PIEZAS BASE · BASIC TILES · ELÉMENTS DE BASE · GRUNDFLIESEN

CM	SIZE	ACABADO/FINISH	PIEZAS CAJA/ PIECES BOX	KG CAJA	M² CAJA	SOFT BOX	CAJAS/BOXES EUROPALET	M² EUROPALET	SOFT EUROPALET	KG EUROPALET
45 x 90	18" x 36"	TODOS	2	20,50	0,81	8,72	39	31,59	340,03	826,50
60 x 60	24" x 24"	MATE	4	33,20	1,44	15,50	32	46,08	496,00	1.089,40

### PACKING LIST

PIEZAS BASE · BASIC TILES · ELÉMENTS DE BASE · GRUNDFLIESEN

CM	SIZE	ACABADO/FINISH	PIEZAS CAJA/ PIECES BOX	KG CAJA	M² CAJA	SOFT BOX	CAJAS/BOXES EUROPALET	M² EUROPALET	SOFT EUROPALET	KG EUROPALET
45 x 90	18" x 36"	TODOS	2	20,50	0,81	8,72	39	31,59	340,03	826,50
60 x 60	24" x 24"	MATE	4	33,20	1,44	15,50	32	46,08	496,00	1.089,40



## PIEZAS COMPLEMENTARIAS ACCESSORIES · ACCESSOIRES ET DECORATIONS · FORMTEILE

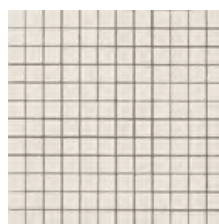

MOSAICO 2,3x2,3  
TÉCNICA SNOW  
30 x 30 cm (12" x 12")  
P-16

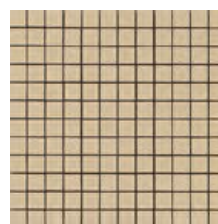

MOSAICO 2,3x2,3  
TÉCNICA CREAM  
30 x 30 cm (12" x 12")  
P-16

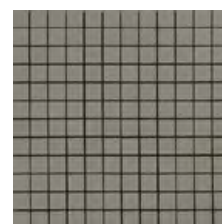

MOSAICO 2,3x2,3  
TÉCNICA SILVER  
30 x 30 cm (12" x 12")  
P-16

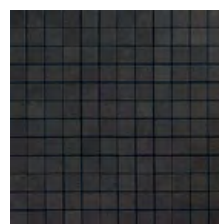

MOSAICO 2,3x2,3  
TÉCNICA BLACK  
30 x 30 cm (12" x 12")  
P-16

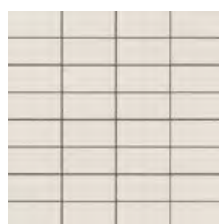

MOSAICO 3,5x7,4  
TÉCNICA SNOW  
30 x 30 cm (12" x 12")  
P-13

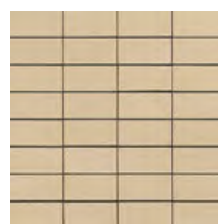

MOSAICO 3,5x7,4  
TÉCNICA CREAM  
30 x 30 cm (12" x 12")  
P-13



MOSAICO 3,5x7,4  
TÉCNICA SILVER  
30 x 30 cm (12" x 12")  
P-13

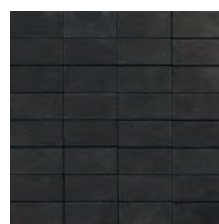

MOSAICO 3,5x7,4  
TÉCNICA BLACK  
30 x 30 cm (12" x 12")  
P-13

### PACKING LIST

#### COMPLEMENTOS DECORATIVOS · DECORATIVE ACCESSORIES · COMPLÉMENTS DE DÉCORATION · FORMTEILE

PIEZA/PIECE	CM	SIZE	PRECIO/ PRICE
Mosaico 2,3x9,8 Técnica Snow	30x30	12" x 12"	P-16
Mosaico 2,3x9,8 Técnica Cream	30x30	12" x 12"	P-16
Mosaico 2,3x9,8 Técnica Silver	30x30	12" x 12"	P-16
Mosaico 2,3x9,8 Técnica Black	30x30	12" x 12"	P-16

PIEZA/PIECE	CM	SIZE	PRECIO/ PRICE
Mosaico 3,5x7,4 Técnica Snow	30x30	12" x 12"	P-13
Mosaico 3,5x7,4 Técnica Cream	30x30	12" x 12"	P-13
Mosaico 3,5x7,4 Técnica Silver	30x30	12" x 12"	P-13
Mosaico 3,5x7,4 Técnica Black	30x30	12" x 12"	P-13



Técnica Cream 45x90 mate + Técnica Cream 45x90 rigatto.

## PIEZAS COMPLEMENTARIAS ACCESSORIES · ACCESSOIRES ET DECORATIONS · FORMTEILE

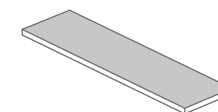

**Listel**  
Listel  
8 x 45 cm (3,2" x 18")  
8 x 60 cm (3,2" x 24")  
8 x 90 cm (3,2" x 36")

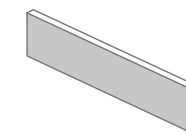

**Rodapié Cortado**  
Straight skirting  
8 x 45 cm (3,2" x 18")  
8 x 60 cm (3,2" x 24")  
8 x 90 cm (3,2" x 36")

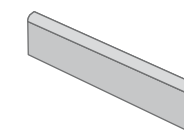

**Rodapié Canto Romo**  
Skirting bullnose  
8 x 45 cm (3,2" x 18")  
8 x 60 cm (3,2" x 24")  
8 x 90 cm (3,2" x 36")

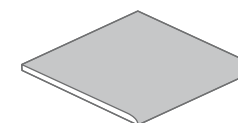

**Canto Romo**  
Rounded edge piece  
45 x 90 cm (18" x 36")  
60 x 60 cm (24" x 24")

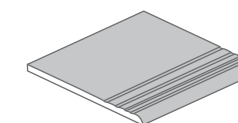

**Peldaño Ranurado**  
Grooved stair tread  
45 x 90 cm (18" x 36")  
60 x 60 cm (24" x 24")

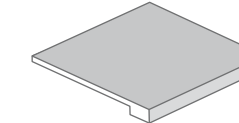

**Peldaño Elit con o sin ranura**  
Grooved Elit Stair/Plain Elit Stair  
45 x 90 cm (18" x 36")  
60 x 60 cm (24" x 24")

### PACKING LIST

#### PIEZAS ESPECIALES · SPECIAL ACCESSORIES · ELÉMENTS SPÉCIAUX · SPEZIALTEILE

PIEZA/PIECE	CM	SIZE	ACABADO/ FINISH	PRECIO/ PRICE	PIEZA/PIECE	CM	SIZE	ACABADO/ FINISH	PRECIO/ PRICE
Rodapié Cortado - Straight skirting	8x45	3,2" x 18"	TODOS	P-04	Canto Romo 2 lados - Rounded edge piece 2 sides	60x60	24" x 24"	MATE	P-39
Rodapié Cortado - Straight skirting	8x60	3,2" x 24"	MATE	P-05	Peldaño Ranurado - Grooved stair tread	45x90	18" x 36"	TODOS	P-40
Rodapié Cortado - Straight skirting	8x90	3,2" x 36"	MATE	P-10	Peldaño Ranurado - Grooved stair tread	60x60	24" x 24"	MATE	P-31
Rodapié Canto Romo - Skirting bullnose	8x45	3,2" x 18"	TODOS	P-05	Peldaño Ranurado Esquina - Grooved stair tread corner	45x90	18" x 36"	TODOS	P-51
Rodapié Canto Romo - Skirting bullnose	8x60	3,2" x 24"	MATE	P-06	Peldaño Ranurado Esquina - Grooved stair tread corner	60x60	24" x 24"	MATE	P-39
Rodapié Canto Romo - Skirting bullnose	8x90	3,2" x 36"	MATE	P-12	Peldaño Elit (lado 45) - Elit step (18" side)	45x90	18" x 36"	TODOS	P-60
Listel	8x45	3,2" x 18"	TODOS	P-04	Peldaño Elit (lado 90) - Elit step (36" side)	45x90	18" x 36"	TODOS	P-86
Listel	8x60	3,2" x 24"	MATE	P-05	Peldaño Elit - Elit step	60x60	24" x 24"	MATE	P-62
Listel	8x90	3,2" x 36"	MATE	P-10	Peldaño Elit Esquina - Elit step corner	45x90	18" x 36"	TODOS	P-121
Canto Romo 1 lado - Rounded edge piece 1 side	45x90	18" x 36"	TODOS	P-40	Peldaño Elit Esquina - Elit step corner	60x60	24" x 24"	MATE	P-105
Canto Romo 1 lado - Rounded edge piece 1 side	60x60	24" x 24"	MATE	P-31					
Canto Romo 2 lados - Rounded edge piece 2 sides	45x90	18" x 36"	TODOS	P-51					

Estas piezas se venden por unidad, a excepción de los rodapiés que se venden en cajas de 10 uds.  
These items are sold by pieces with the exception of the skirtings which are sold by boxes of 10 pieces each.  
Unité de vente à la pièce, sauf les plinthes vendus à la boîte de 10 unités.  
Die Formteile sind pro Stück verkauft außer die Sockel, die pro Karton mit 10 Stück verkauft sind.





# TERRAZZO

PORCELÁNICO · PORCELAIN TILE · GRÉS CÉRAME · FEINSTEINZEUG



NORMA UNE-ENV 12633:2003

Terrazzo satinado: clase 1  
Terrazzo rústico: clase 3

NORMA DIN 51130

Terrazzo rústico: R-11

NORMA DIN 51097

Terrazzo rústico: Grupo C

Terrazzo Pearl 60x120 satinado + 60x60 ESP. rústico.





Terrazzo Beige 60x60 satinado





Terrazzo Basic 60x60 ESP, rústico.

# TERRAZZO

PORCELÁNICO · PORCELAIN TILE · GRÉS CÉRAME · FEINSTEINZEUG



Terrazzo Basic Pro 60x120 satinado.



## Z02 · TERRAZZO BEIGE



60 x 60 (24" x 24") \_\_\_\_\_ Satinado B-54 \_\_\_\_\_ Rústico B-54  
 60 x 120 (24" x 48") \_\_\_\_\_ Satinado B-75 \_\_\_\_\_  
 60 x 60 (24" x 24") ESP 20 \_\_\_\_\_ Rústico B-79

**Xtreme 2.0**  
 AVAILABLE IN 20 MM.

## Z07 · TERRAZZO PEARL

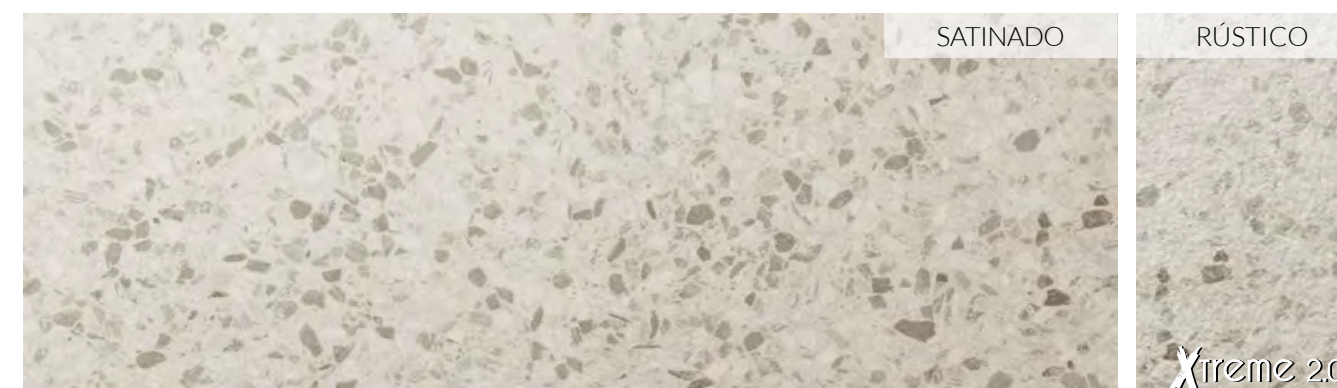

60 x 60 (24" x 24") \_\_\_\_\_ Satinado B-54 \_\_\_\_\_ Rústico B-54  
 60 x 120 (24" x 48") \_\_\_\_\_ Satinado B-75 \_\_\_\_\_  
 60 x 60 (24" x 24") ESP 20 \_\_\_\_\_ Rústico B-79

**Xtreme 2.0**  
 AVAILABLE IN 20 MM.

## Z03 · TERRAZZO BASIC

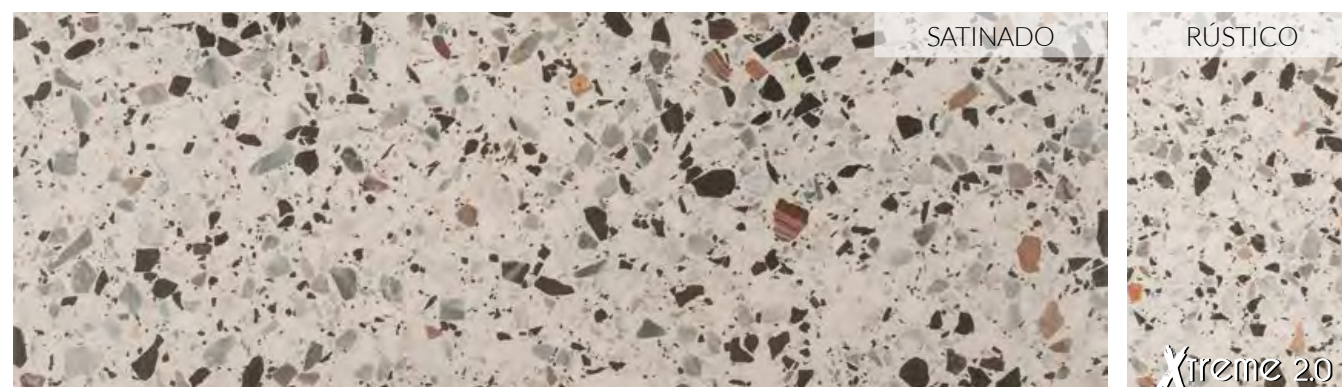

60 x 60 (24" x 24") \_\_\_\_\_ Satinado B-54 \_\_\_\_\_ Rústico B-54  
 60 x 120 (24" x 48") \_\_\_\_\_ Satinado B-75 \_\_\_\_\_  
 60 x 60 (24" x 24") ESP 20 \_\_\_\_\_ Rústico B-79

**Xtreme 2.0**  
 AVAILABLE IN 20 MM.

## Z01 · TERRAZZO SILVER

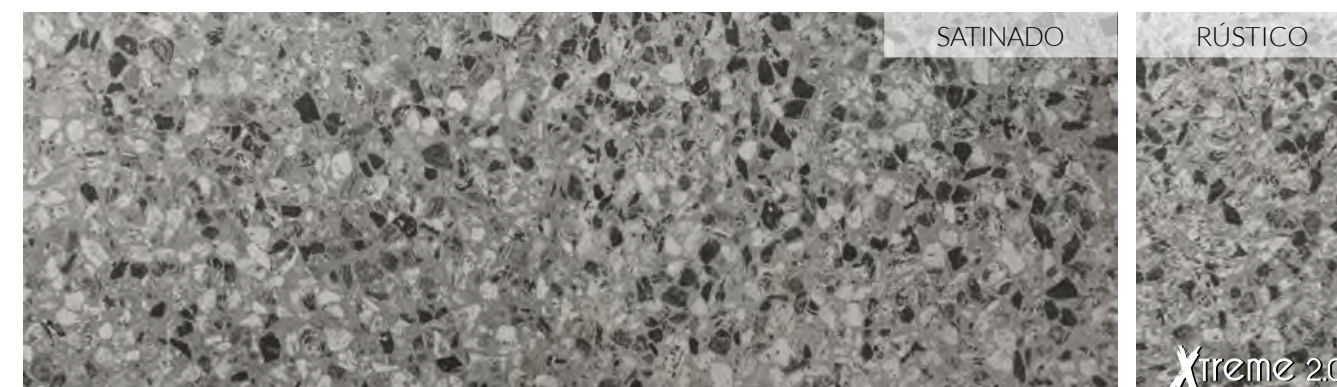

60 x 60 (24" x 24") \_\_\_\_\_ Satinado B-54 \_\_\_\_\_ Rústico B-54  
 60 x 120 (24" x 48") \_\_\_\_\_ Satinado B-75 \_\_\_\_\_  
 60 x 60 (24" x 24") ESP 20 \_\_\_\_\_ Rústico B-79

**Xtreme 2.0**  
 AVAILABLE IN 20 MM.

## Z04 · TERRAZZO BASIC PRO

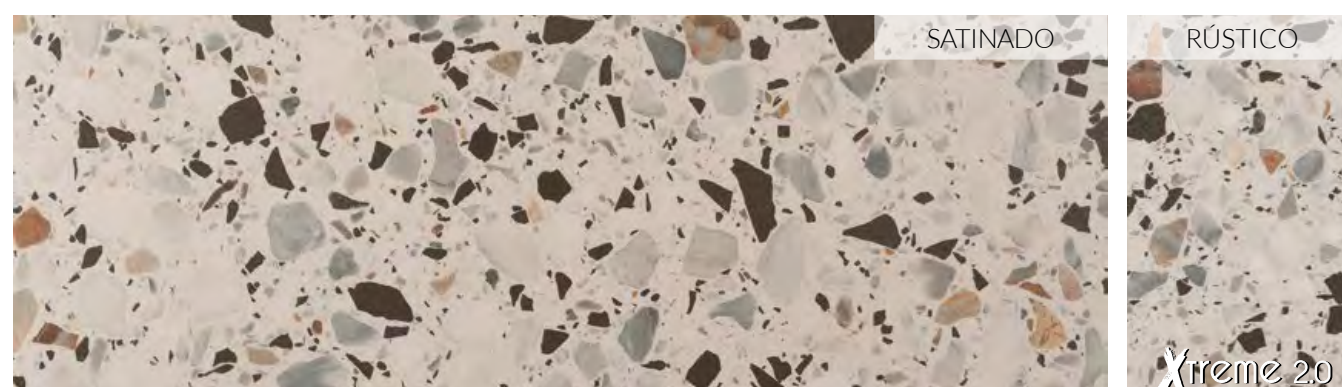

60 x 60 (24" x 24") \_\_\_\_\_ Satinado B-54 \_\_\_\_\_ Rústico B-54  
 60 x 120 (24" x 48") \_\_\_\_\_ Satinado B-75 \_\_\_\_\_  
 60 x 60 (24" x 24") ESP 20 \_\_\_\_\_ Rústico B-79

**Xtreme 2.0**  
 AVAILABLE IN 20 MM.

### PACKING LIST PIEZAS BASE · BASIC TILES · ÉLÉMENTS DE BASE · GRUNDFLIESEN

CM	SIZE	ACABADO/FINISH	PIEZAS CAJA/ PIECES BOX	KG CAJA	M² CAJA	SOFT BOX	CAJAS/BOXES EUROPALET	M² EUROPALET	SOFT EUROPALET	KG EUROPALET
60 x 60	24" x 24"	TODOS	4	33,20	1,44	15,50	32	46,08	496,00	1.089,40
60 x 120	24" x 48"	SATINADO	2	38,80	1,44	15,50	24	34,56	372,00	958,20
60 x 60	24" x 24"	ESP RÚSTICO	2	34,00	0,72	7,75	30	21,60	232,50	1.047,00



MATERIAL BAJO PEDIDO. CONSULTAR DISPONIBILIDAD Y/O PLAZO DE ENTREGA  
 MATERIAL ON REQUEST, ASK FOR STOCK AVAILABILITY AT THE FACTORY &/OR DELIVERY DATE  
 MATÉRIAUX SUR DEMANDE. VÉRIFIEZ DISPONIBILITÉ DE STOCK À L'USINE ET/OU DÉLAI DE LIVRAISON  
 MATERIAL AUF ANFRAGE. BITTE VERFÜGBARKEIT UND LIEFERTERMIN ANFRAGEN

# TERRAZZO

PORCELÁNICO · PORCELAIN TILE · GRÉS CÉRAME · FEINSTEINZEUG



▲ Terrazzo Silver 60x60 ESP. rústico.

▼ Terrazzo Silver 60x60 satinado.

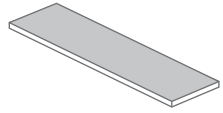
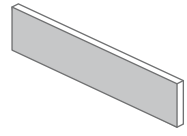
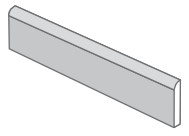
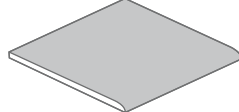
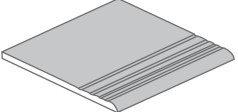
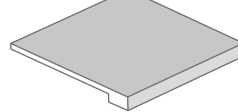
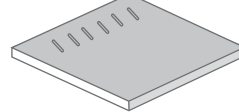

## PIEZAS COMPLEMENTARIAS ACCESSORIES · ACCESSOIRES ET DECORATIONS · FORMTEILE

			
<b>Listel</b> Listel 8 x 60 cm (3,2" x 24") 8 x 120 cm (3,2" x 48")	<b>Rodapié Cortado</b> Straight skirting 8 x 60 cm (3,2" x 24") 8 x 120 cm (3,2" x 48")	<b>Rodapié Canto Romo</b> Skirting bullnose 8 x 60 cm (3,2" x 24") 8 x 120 cm (3,2" x 48")	
			
<b>Canto Romo</b> Rounded edge piece 60 x 60 cm (24" x 24") 30 x 120 cm (12" x 48") 60 x 120 cm (24" x 48")	<b>Peldaño Ranurado</b> Grooved stair tread 60 x 60 cm (24" x 24") 30 x 120 cm (12" x 48") 60 x 120 cm (24" x 48")	<b>Peldaño Elit con o sin ranura</b> Grooved Elit Stair/Plain Elit Stair 60 x 60 cm (24" x 24") 30 x 120 cm (12" x 48") 60 x 120 cm (24" x 48")	<b>Rejilla 20 mm.</b> Grating 20 mm. 60 x 60 cm (24" x 24")

## PACKING LIST PIEZAS ESPECIALES · SPECIAL ACCESSORIES · ELÉMENTS SPÉCIAUX · SPEZIALTEILE

PIEZA/PIECE	CM	SIZE	ACABADO/ FINISH	PRECIO/ PRICE	PIEZA/PIECE	CM	SIZE	ACABADO/ FINISH	PRECIO/ PRICE
Rodapié Cortado - Straight skirting	8x60	3,2" x 24"	SATINADO	P-05	Canto Romo 2 lados - Rounded edge piece 2 sides	60x60	24" x 24"	SATINADO	P-38
Rodapié Cortado - Straight skirting	8x120	3,2" x 48"	SATINADO	P-10	Peldaño Ranurado - Grooved stair tread	60x60	24" x 24"	SATINADO	P-31
Rodapié Canto Romo - Skirting bullnose	8x60	3,2" x 24"	SATINADO	P-06	Peldaño Ranurado (lado 120) - Grooved stair tread (48" side)	30x120	12" x 48"	SATINADO	P-52
Rodapié Canto Romo - Skirting bullnose	8x120	3,2" x 48"	SATINADO	P-12	Peldaño Ranurado (lado 120) - Grooved stair tread (48" side)	60x120	24" x 48"	SATINADO	P-79
Listel	8x60	3,2" x 24"	SATINADO	P-05	Peldaño Ranurado Esquina - Grooved stair tread corner	60x60	24" x 24"	SATINADO	P-38
Listel	8x120	3,2" x 48"	SATINADO	P-10	Peldaño Elit - Elit step	60x60	24" x 24"	SATINADO	P-62
Canto Romo 1 lado - Rounded edge piece 1 side	60x60	24" x 24"	SATINADO	P-31	Peldaño Elit (lado 120) - Elit step (48" side)	30x120	12" x 48"	SATINADO	P-126
Canto Romo (lado 120) - Rounded edge piece (48" side)	30x120	12" x 48"	SATINADO	P-52	Peldaño Elit (lado 120) - Elit step (48" side)	60x120	24" x 48"	SATINADO	P-153
Canto Romo (lado 120) - Rounded edge piece (48" side)	60x120	24" x 48"	SATINADO	P-79	Peldaño Elit Esquina - Elit step corner	60x60	24" x 24"	SATINADO	P-104

### ESPESORADO

Rodapié Cortado - Straight skirting	8x60	3,2" x 24"	RÚSTICO	P-06	Canto Romo 2 lados - Rounded edge piece 2 sides	60x60	24" x 24"	RÚSTICO	P-47
Rodapié Cortado - Straight skirting	8x90	3,2" x 36"	RÚSTICO	P-11	Peldaño Ranurado - Grooved stair tread	60x60	24" x 24"	RÚSTICO	P-40
Rodapié Canto Romo - Skirting bullnose	8x60	3,2" x 24"	RÚSTICO	P-09	Peldaño Ranurado Esquina - Grooved stair tread corner	60x60	24" x 24"	RÚSTICO	P-47
Rodapié Canto Romo - Skirting bullnose	8x90	3,2" x 36"	RÚSTICO	P-15	Peldaño Elit - Elit step	60x60	24" x 24"	RÚSTICO	P-85
Listel	8x60	3,2" x 24"	RÚSTICO	P-06	Peldaño Elit Esquina - Elit step corner	60x60	24" x 24"	RÚSTICO	P-132
Listel	8x90	3,2" x 36"	RÚSTICO	P-11	Rejilla - Grating	60x60	24" x 24"	RÚSTICO	P-63
Canto Romo 1 lado - Rounded edge piece 1 side	60x60	24" x 24"	RÚSTICO	P-40					

Estas piezas se venden por unidad, a excepción de los rodapiés que se venden en cajas de 10 uds. (ESP: 5 uds./cj.), rodapiés de 8x120: 6 uds./cj.  
 These items are sold by pieces with the exception of the skirtings which are sold by boxes of 10 pieces each (special thickness 5 pcs/box), skirtings 8x120: 6 pcs/box.  
 Unité de vente à la pièce, sauf les plinthes vendus à la boîte de 10 unités (Épaisseurs 5 pièce/boîte), plinthes 8x120: 6 pièce/boîte.  
 Die Formteile sind pro Stück verkauft außer die Sockel, die pro Karton mit 10 Stück verkauft sind (Spezialdicke 5 Stück pro Karton), Sockel 8x120 wird pro Karton mit 6 Stücke verkauft.



# TIMBER

PORCELÁNICO · PORCELAIN TILE · GRÉS CÉRAME · FEINSTEINZEUG



NORMA UNE-ENV 12633:2003  
Timber natural: clase 2  
Timber rústico esp: clase 3

NORMA DIN 51130  
Timber rústico esp: R-11

NORMA DIN 51097  
Timber rústico esp: Grupo C

Timber Eucalipto 20x120 natural.





Timber Abedul 20x120 natural.



Timber Sauce 20x120 natural.





DESTONIFICACIÓN INTENCIONADA  
INTENTIONALLY NON-HOMOGENEOUS COLOUR  
DES VARIATION DE NUANCES INTENTIONNÉES  
DESIGNEMASSE ENTFÄRBUNG



Timber Encina 30x120 ESP rústico.

# TIMBER

PORCELÁNICO · PORCELAIN TILE · GRÉS CÉRAME · FEINSTEINZEUG



Timber Encina 20x120 natural.



## W72 · TIMBER ABEDUL

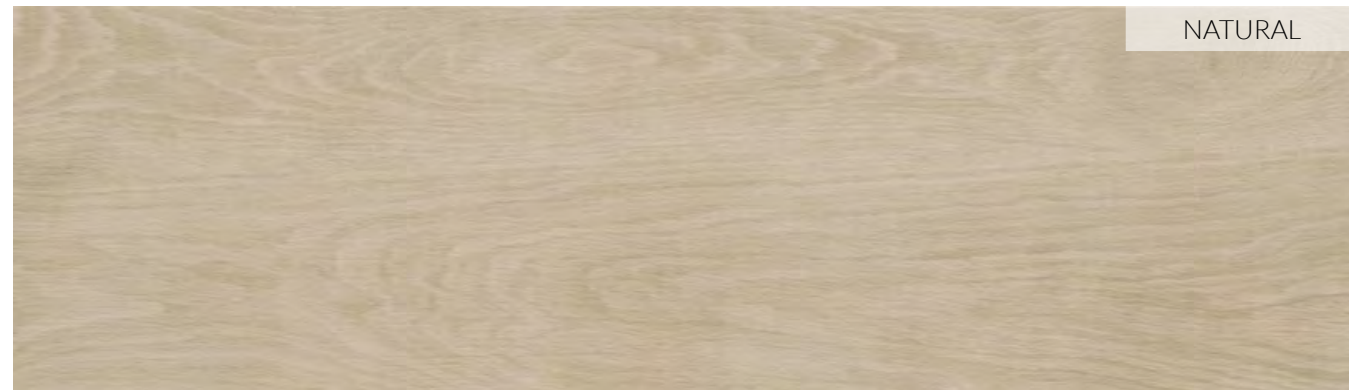

20 x 120 (8" x 48") \_\_\_\_\_ Natural B-74

## W75 · TIMBER MANZANO



20 x 120 (8" x 48") \_\_\_\_\_ Natural B-74

## W71 · TIMBER ENCINA

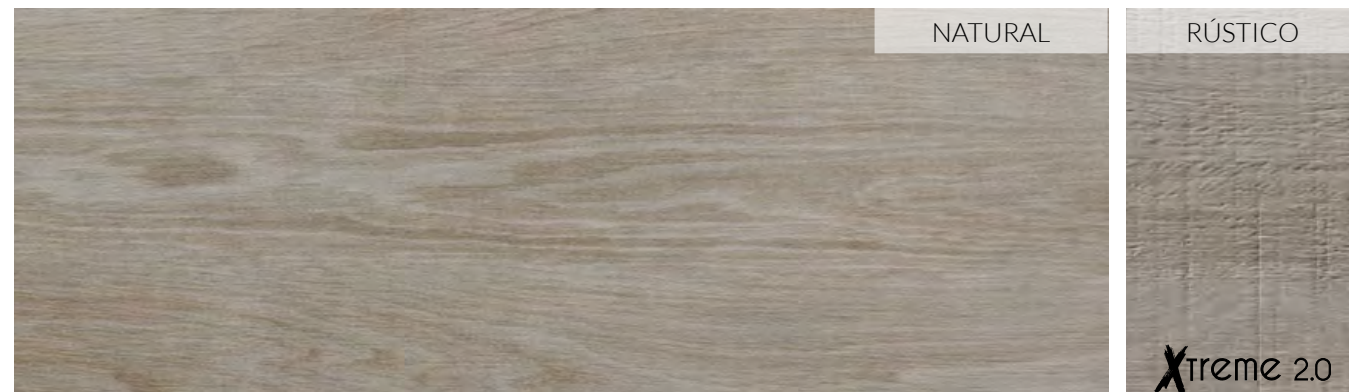

20 x 120 (8" x 48") \_\_\_\_\_ Natural B-74  
 30 x 120 (11" x 48") ESP 20 \_\_\_\_\_ Rústico B-113

**Xtreme 2.0**  
 RUSTIC ONLY IN 20MM.

## W74 · TIMBER SAUCE

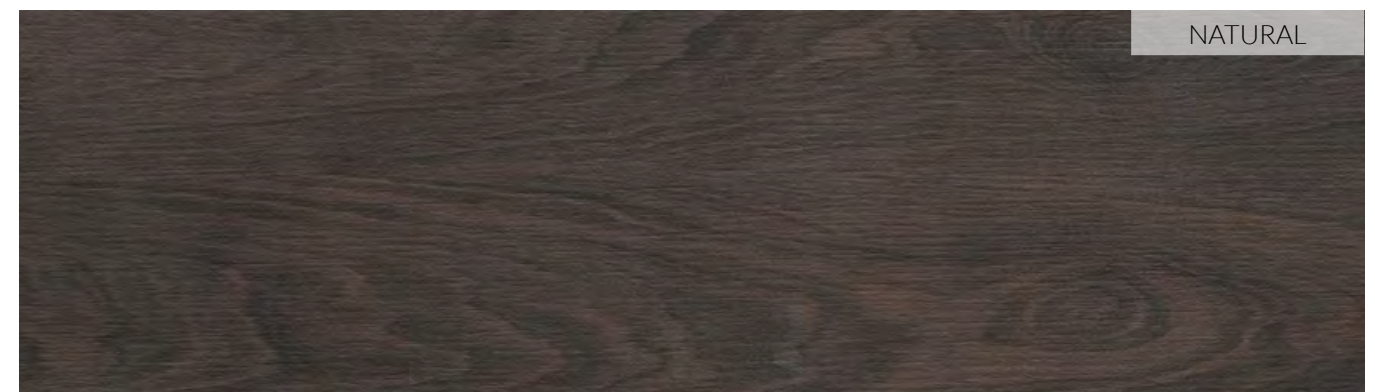

20 x 120 (8" x 48") \_\_\_\_\_ Natural B-74

## W73 · TIMBER EUCALIPTO

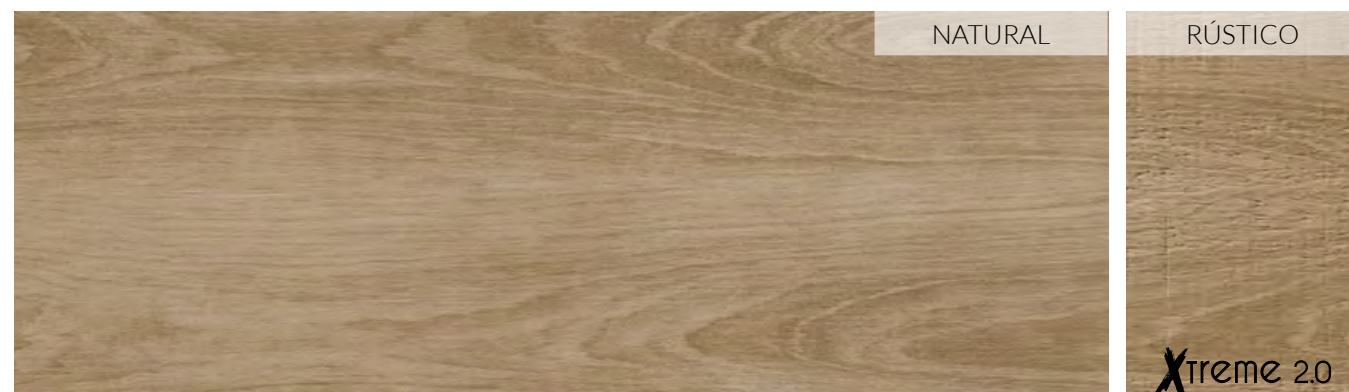

20 x 120 (8" x 48") \_\_\_\_\_ Natural B-74  
 30 x 120 (11" x 48") ESP 20 \_\_\_\_\_ Rústico B-113

**Xtreme 2.0**  
 RUSTIC ONLY IN 20MM.

### PACKING LIST PIEZAS BASE · BASIC TILES · ELÉMENTS DE BASE · GRUNDFLIESEN

CM	SIZE	ACABADO/FINISH	PIEZAS CAJA/ PIECES BOX	KG CAJA	M² CAJA	SOFT BOX	CAJAS/BOXES EUROPALET	M² EUROPALET	SOFT EUROPALET	KG EUROPALET
20 x 120	8" x 48"	NATURAL	6	38,80	1,44	15,50	30	43,20	465,00	1.191,00
30 x 120	12" x 48"	ESP RÚSTICO	2	34,10	0,72	7,75	30	21,60	232,50	1.050,00

### PACKING LIST PIEZAS BASE · BASIC TILES · ELÉMENTS DE BASE · GRUNDFLIESEN

CM	SIZE	ACABADO/FINISH	PIEZAS CAJA/ PIECES BOX	KG CAJA	M² CAJA	SOFT BOX	CAJAS/BOXES EUROPALET	M² EUROPALET	SOFT EUROPALET	KG EUROPALET
20 x 120	8" x 48"	NATURAL	6	38,80	1,44	15,50	30	43,20	465,00	1.191,00
30 x 120	12" x 48"	ESP RÚSTICO	2	34,10	0,72	7,75	30	21,60	232,50	1.050,00



## PIEZAS COMPLEMENTARIAS ACCESSORIES · ACCESSOIRES ET DECORATIONS · FORMTEILE

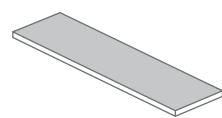

**Listel**  
Listel

8 x 120 cm (3,2" x 48")

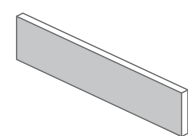

**Rodapié Cortado**  
Straight skirting

8 x 120 cm (3,2" x 48")

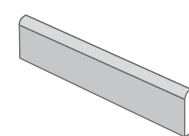

**Rodapié Canto Romo**  
Skirting bullnose

8 x 120 cm (3,2" x 48")

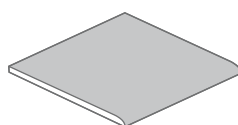

**Canto Romo**  
Rounded edge piece

30 x 120 cm (12" x 48")  
60 x 120 cm (24" x 48")

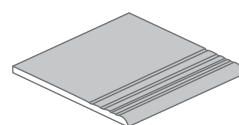

**Peldaño Ranurado**  
Grooved stair tread

30 x 120 cm (12" x 48")  
60 x 120 cm (24" x 48")

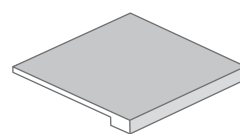

**Peldaño Elit con o sin ranura**  
Grooved Elit Stair/Plain Elit Stair

30 x 120 cm (12" x 48")  
60 x 120 cm (24" x 48")

## PACKING LIST PIEZAS ESPECIALES · SPECIAL ACCESSORIES · ELÉMENTS SPÉCIAUX · SPEZIALTEILE

PIEZA/PIECE	CM	SIZE	ACABADO/ FINISH	PRECIO/ PRICE
Rodapié Cortado - Straight skirting	8x120	3,2" x 48"	NATURAL	P-10
Rodapié Canto Romo - Skirting bullnose	8x120	3,2" x 48"	NATURAL	P-12
Listel	8x120	3,2" x 48"	NATURAL	P-10
Canto Romo (lado 120) - Rounded edge piece (48" side)	30x120	12" x 48"	NATURAL	P-52
Canto Romo (lado 120) - Rounded edge piece (48" side)	60x120	24" x 48"	NATURAL	P-79

PIEZA/PIECE	CM	SIZE	ACABADO/ FINISH	PRECIO/ PRICE
Peldaño Ranurado (lado 120) - Grooved stair tread (48" side)	30x120	12" x 48"	NATURAL	P-52
Peldaño Ranurado (lado 120) - Grooved stair tread (48" side)	60x120	24" x 48"	NATURAL	P-79
Peldaño Elit (lado 120) - Elit step (48" side)	30x120	12" x 48"	NATURAL	P-126
Peldaño Elit (lado 120) - Elit step (48" side)	60x120	24" x 48"	NATURAL	P-153

### ESPESORADO

PIEZA/PIECE	CM	SIZE	ACABADO/ FINISH	PRECIO/ PRICE
Rodapié Cortado - Straight skirting	8x120	3,2" x 48"	RÚSTICO	P-18
Rodapié Canto Romo - Skirting bullnose	8x120	3,2" x 48"	RÚSTICO	P-23
Listel	8x120	3,2" x 48"	RÚSTICO	P-18
Canto Romo (lado 120) - Rounded edge piece (48" side)	30x120	12" x 48"	RÚSTICO	P-138

PIEZA/PIECE	CM	SIZE	ACABADO/ FINISH	PRECIO/ PRICE
Canto Romo (lado 120) - Rounded edge piece (48" side)	60x120	24" x 48"	RÚSTICO	P-138
Peldaño Ranurado (lado 120) - Grooved stair tread (48" side)	30x120	12" x 48"	RÚSTICO	P-138
Peldaño Ranurado (lado 120) - Grooved stair tread (48" side)	60x120	24" x 48"	RÚSTICO	P-138

Estas piezas se venden por unidad, a excepción de los rodapiés que se venden en cajas de 6 uds. (espesorado: 3 uds/caja).  
These items are sold by pieces with the exception of the skirtings which are sold by boxes of 6 pieces each (special thickness 3 pcs/box).  
Unité de vente à la pièce, sauf les plinthes vendus à la boîte de 6 unités (É paisseurs 3 pièce/boîte).  
Die Formteile sind pro Stück verkauft außer die Sockel, die pro Karton mit 6 Stück verkauft sind (Spezialdicke 3 Stück pro Karton).



Timber Eucalipto 20x120 natural.





# ZEMENT

PORCELÁNICO · PORCELAIN TILE · GRÉS CÉRAMÉ · FEINSTEINZEUG



NORMA UNE-ENV 12633:2003

Zement mate: clase 1  
Zement rústico esp: clase 3

NORMA DIN 51130

Zement rústico esp: R-11

NORMA DIN 51097

Zement rústico esp: Grupo C

Zement Black 60x60 mate.





Zement White 60x120 mate.





DESTONIFICACIÓN INTENCIONADA  
INTENTIONALLY NON-HOMOGENEOUS COLOUR  
DES VARIATION DE NUANCES INTENTIONNÉES  
DESIGNGEMÄSSE ENTFÄRBUNG

**ZEMENT**

PORCELÁNICO · PORCELAIN TILE · GRÉS CÉRAME · FEINSTEINZEUG



Zement Steel 60x60 mate.





DESTONIFICACIÓN INTENCIONADA  
INTENTIONALLY NON-HOMOGENEOUS COLOUR  
DES VARIATION DE NUANCES INTENTIONNÉES  
DESIGNEMASSE ENTFÄRBUNG

**ZEMENT**

PORCELÁNICO · PORCELAIN TILE · GRÉS CÉRAME · FEINSTEINZEUG



Zement White 60x60 ESP. rústico.





DESTONIFICACIÓN INTENCIONADA  
INTENTIONALLY NON-HOMOGENEOUS COLOUR  
DES VARIATION DE NUANCES INTENTIONNÉES  
DESIGNEMASSE ENTFÄRBUNG

**ZEMENT**

PORCELÁNICO · PORCELAIN TILE · GRÉS CÉRAME · FEINSTEINZEUG



Zement Black 60x60 ESP. rústico.





DESTONIFICACIÓN INTENCIONADA  
INTENTIONALLY NON-HOMOGENEOUS COLOUR  
DES VARIATION DE NUANCES INTENTIONNÉES  
DESIGNGEMÄSSE ENTFÄRBUNG

**ZEMENT**

PORCELÁNICO · PORCELAIN TILE · GRÉS CÉRAME · FEINSTEINZEUG



Zement Coal 60x60 ESP. rústico.





DESTONIFICACIÓN INTENCIONADA  
INTENTIONALLY NON-HOMOGENEOUS COLOUR  
DES VARIATION DE NUANCES INTENTIONNÉES  
DESIGNEMASSE ENTFÄRBUNG

**ZEMENT**

PORCELÁNICO · PORCELAIN TILE · GRÉS CÉRAME · FEINSTEINZEUG



Zement Coal 60x60 & 30x60 + Zement Deco White mate.



Z21 · ZEMENT STEEL



30 x 60 (12" x 24") \_\_\_\_\_ Mate B-44 \_\_\_\_\_ Lucidato B-56 \_\_\_\_\_ Antideslizante B-48  
 60 x 60 (24" x 24") \_\_\_\_\_ Mate B-54 \_\_\_\_\_ Lucidato B-62 \_\_\_\_\_ Antideslizante B-58  
 60 x 120 (24" x 48") \_\_\_\_\_ Mate B-69 \_\_\_\_\_ Lucidato B-69 \_\_\_\_\_ Antideslizante B-73  
 60 x 60 (24" x 24") ESP 20 \_\_\_\_\_ Rústico B-79  
 60 x 120 (24" x 48") ESP 20 \_\_\_\_\_ Rústico B-110

Z24 · ZEMENT COAL



30 x 60 (12" x 24") \_\_\_\_\_ Mate B-44 \_\_\_\_\_ Lucidato B-56 \_\_\_\_\_ Antideslizante B-48  
 60 x 60 (24" x 24") \_\_\_\_\_ Mate B-54 \_\_\_\_\_ Lucidato B-62 \_\_\_\_\_ Antideslizante B-58  
 60 x 120 (24" x 48") \_\_\_\_\_ Mate B-69 \_\_\_\_\_ Lucidato B-69 \_\_\_\_\_ Antideslizante B-73  
 60 x 60 (24" x 24") ESP 20 \_\_\_\_\_ Rústico B-79  
 60 x 120 (24" x 48") ESP 20 \_\_\_\_\_ Rústico B-110

**PACKING LIST**  
 PIEZAS BASE · BASIC TILES · ELÉMENTS DE BASE · GRUNDFLIESEN

CM	SIZE	ACABADO/FINISH	PIEZAS CAJA/ PIECES BOX	KG CAJA	M² CAJA	SOFT BOX	CAJAS/BOXES EUROPALET	M² EUROPALET	SOFT EUROPALET	KG EUROPALET
30 x 60	12" x 24"	TODOS	6	24,00	1,08	11,62	48	51,84	558,00	1.179,00
60 x 60	24" x 24"	TODOS	4	33,20	1,44	15,50	32	46,08	496,00	1.089,40
60 x 120	24" x 48"	TODOS	2	38,80	1,44	15,50	24	34,56	372,00	958,20
60 x 60	24" x 24"	ESP RÚSTICO	2	34,00	0,72	7,75	30	21,60	232,50	1.047,00
60 x 120	24" x 48"	ESP RÚSTICO	1	34,10	0,72	7,75	28	20,16	217,00	981,80

Z29 · ZEMENT BLACK



30 x 60 (12" x 24") \_\_\_\_\_ Mate B-44 \_\_\_\_\_ Lucidato B-56 \_\_\_\_\_ Antideslizante B-48  
 60 x 60 (24" x 24") \_\_\_\_\_ Mate B-54 \_\_\_\_\_ Lucidato B-62 \_\_\_\_\_ Antideslizante B-58  
 60 x 120 (24" x 48") \_\_\_\_\_ Mate B-69 \_\_\_\_\_ Lucidato B-69 \_\_\_\_\_ Antideslizante B-73  
 60 x 60 (24" x 24") ESP 20 \_\_\_\_\_ Rústico B-79  
 60 x 120 (24" x 48") ESP 20 \_\_\_\_\_ Rústico B-110

Z27 · ZEMENT WHITE



30 x 60 (12" x 24") \_\_\_\_\_ Mate B-44 \_\_\_\_\_ Lucidato B-56 \_\_\_\_\_ Antideslizante B-48  
 60 x 60 (24" x 24") \_\_\_\_\_ Mate B-54 \_\_\_\_\_ Lucidato B-62 \_\_\_\_\_ Antideslizante B-58  
 60 x 120 (24" x 48") \_\_\_\_\_ Mate B-69 \_\_\_\_\_ Lucidato B-69 \_\_\_\_\_ Antideslizante B-73  
 60 x 60 (24" x 24") ESP 20 \_\_\_\_\_ Rústico B-79

**PACKING LIST**  
 PIEZAS BASE · BASIC TILES · ELÉMENTS DE BASE · GRUNDFLIESEN

CM	SIZE	ACABADO/FINISH	PIEZAS CAJA/ PIECES BOX	KG CAJA	M² CAJA	SOFT BOX	CAJAS/BOXES EUROPALET	M² EUROPALET	SOFT EUROPALET	KG EUROPALET
30 x 60	12" x 24"	TODOS	6	24,00	1,08	11,62	48	51,84	558,00	1.179,00
60 x 60	24" x 24"	TODOS	4	33,20	1,44	15,50	32	46,08	496,00	1.089,40
60 x 120	24" x 48"	TODOS	2	38,80	1,44	15,50	24	34,56	372,00	958,20
60 x 60	24" x 24"	ESP RÚSTICO	2	34,00	0,72	7,75	30	21,60	232,50	1.047,00
60 x 120	24" x 48"	ESP RÚSTICO	1	34,10	0,72	7,75	28	20,16	217,00	981,80



Z21 · ZEMENT DECO STEEL

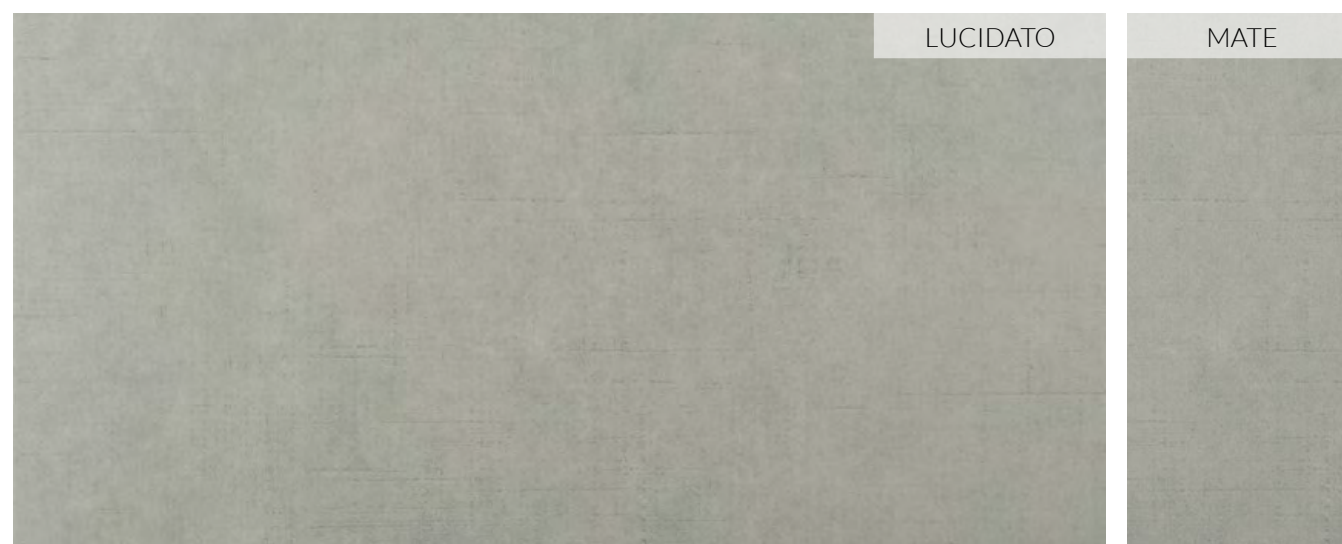

30 x 60 (12" x 24") \_\_\_\_\_ Mate B-48 \_\_\_\_\_ Lucidato B-60  
 60 x 60 (24" x 24") \_\_\_\_\_ Mate B-58 \_\_\_\_\_ Lucidato B-66

Z29 · ZEMENT DECO BLACK

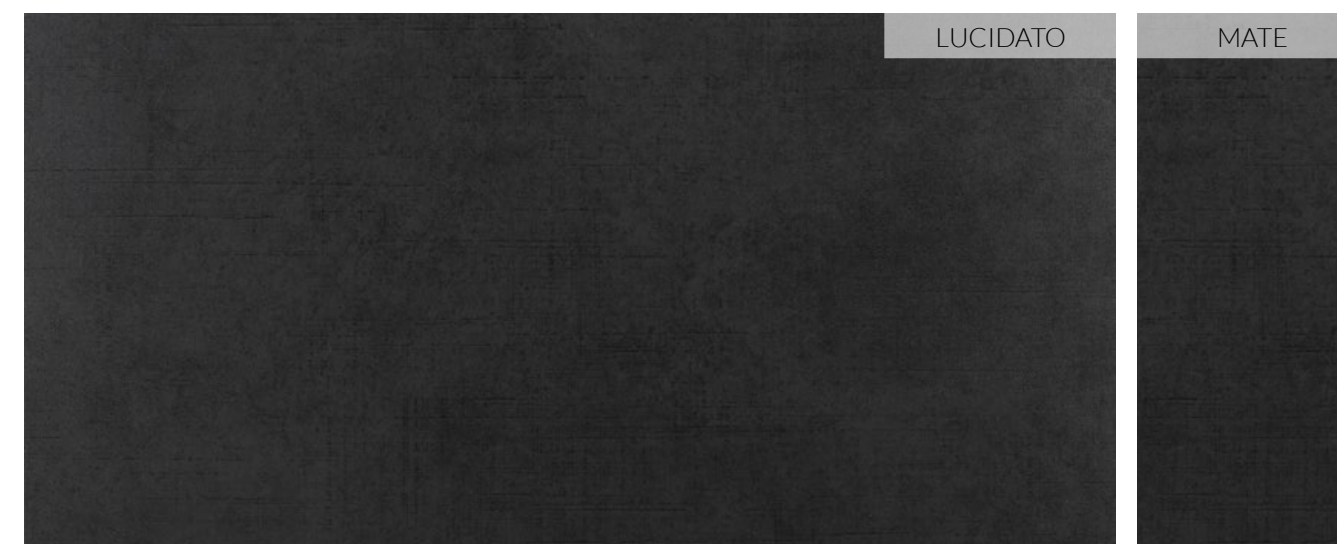

30 x 60 (12" x 24") \_\_\_\_\_ Mate B-48 \_\_\_\_\_ Lucidato B-60  
 60 x 60 (24" x 24") \_\_\_\_\_ Mate B-58 \_\_\_\_\_ Lucidato B-66

Z24 · ZEMENT DECO COAL

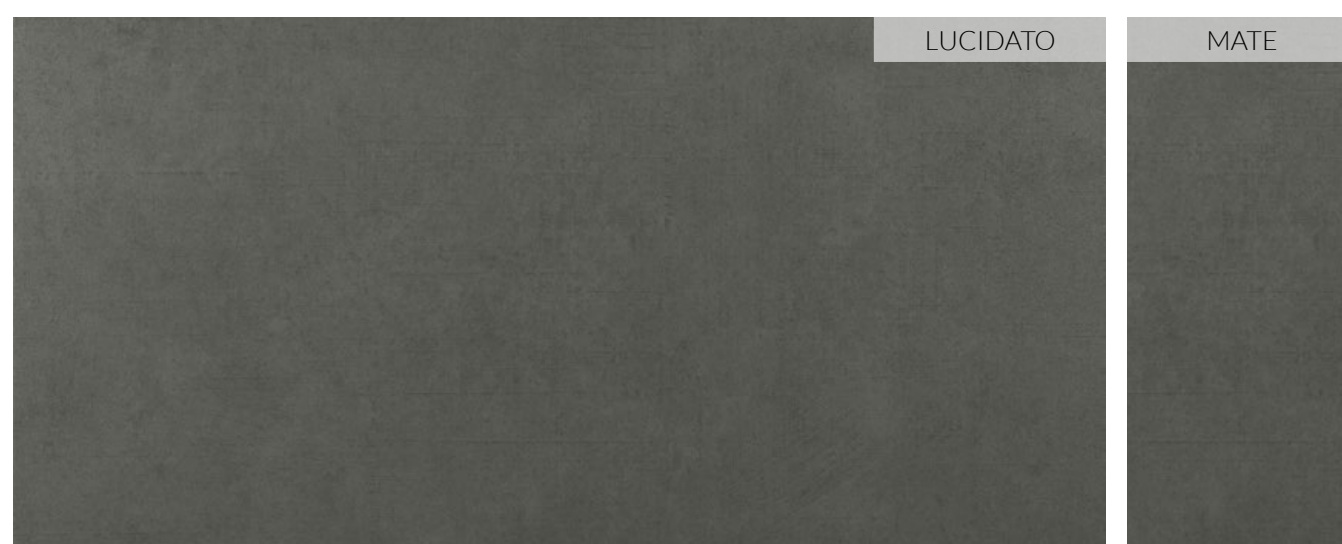

30 x 60 (12" x 24") \_\_\_\_\_ Mate B-48 \_\_\_\_\_ Lucidato B-60  
 60 x 60 (24" x 24") \_\_\_\_\_ Mate B-58 \_\_\_\_\_ Lucidato B-66

Z27 · ZEMENT DECO WHITE

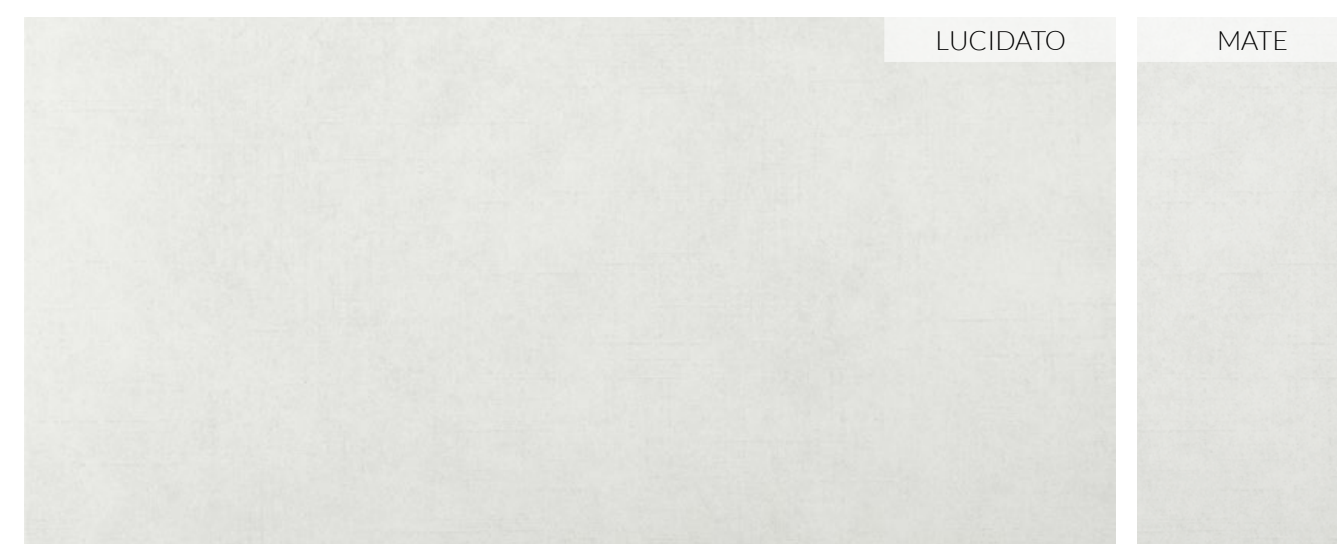

30 x 60 (12" x 24") \_\_\_\_\_ Mate B-48 \_\_\_\_\_ Lucidato B-60  
 60 x 60 (24" x 24") \_\_\_\_\_ Mate B-58 \_\_\_\_\_ Lucidato B-66

**PACKING LIST**  
PIEZAS BASE · BASIC TILES · ELÉMENTS DE BASE · GRUNDFLIESEN

CM	SIZE	ACABADO/FINISH	PIEZAS CAJA/ PIECES BOX	KG CAJA	M² CAJA	SOFT BOX	CAJAS/BOXES EUROPALET	M² EUROPALET	SOFT EUROPALET	KG EUROPALET
30 x 60	12" x 24"	TODOS	6	24,00	1,08	11,62	48	51,84	558,00	1.179,00
60 x 60	24" x 24"	TODOS	4	33,20	1,44	15,50	32	46,08	496,00	1.089,40

**PACKING LIST**  
PIEZAS BASE · BASIC TILES · ELÉMENTS DE BASE · GRUNDFLIESEN

CM	SIZE	ACABADO/FINISH	PIEZAS CAJA/ PIECES BOX	KG CAJA	M² CAJA	SOFT BOX	CAJAS/BOXES EUROPALET	M² EUROPALET	SOFT EUROPALET	KG EUROPALET
30 x 60	12" x 24"	TODOS	6	24,00	1,08	11,62	48	51,84	558,00	1.179,00
60 x 60	24" x 24"	TODOS	4	33,20	1,44	15,50	32	46,08	496,00	1.089,40





Zement Steel 60x60 ESP rústico.

## PIEZAS COMPLEMENTARIAS ACCESSORIES · ACCESSOIRES ET DECORATIONS · FORMTEILE

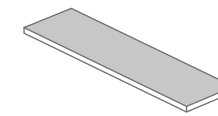

**Listel**  
 Listel  
 8 x 30 cm (3,2" x 12")  
 8 x 60 cm (3,2" x 24")  
 8 x 120 cm (3,2" x 48")

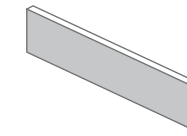

**Rodapié Cortado**  
 Straight skirting  
 8 x 30 cm (3,2" x 12")  
 8 x 60 cm (3,2" x 24")  
 8 x 120 cm (3,2" x 48")

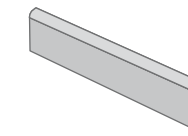

**Rodapié Canto Romo**  
 Skirting bullnose  
 8 x 30 cm (3,2" x 12")  
 8 x 60 cm (3,2" x 24")  
 8 x 120 cm (3,2" x 48")

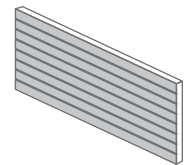

**Incisión**  
 Incision  
 30 x 60 cm (12" x 24")

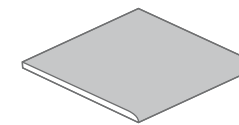

**Canto Romo**  
 Rounded edge piece  
 30 x 60 cm (12" x 24")  
 60 x 60 cm (24" x 24")  
 30 x 120 cm (12" x 48")  
 60 x 120 cm (24" x 48")

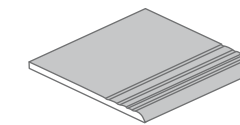

**Peldaño Ranurado**  
 Grooved stair tread  
 30 x 60 cm (12" x 24")  
 60 x 60 cm (24" x 24")  
 30 x 120 cm (12" x 48")  
 60 x 120 cm (24" x 48")

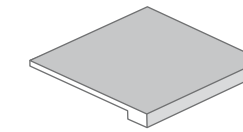

**Peldaño Elit con o sin ranura**  
 Grooved Elit Stair/Plain Elit Stair  
 30 x 60 cm (12" x 24")  
 60 x 60 cm (24" x 24")  
 30 x 120 cm (12" x 48")  
 60 x 120 cm (24" x 48")

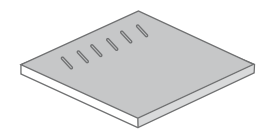

**Rejilla 20 mm.**  
 Grating 20 mm.  
 60 x 60 cm (24" x 24")

## PACKING LIST PIEZAS ESPECIALES · SPECIAL ACCESSORIES · ÉLÉMENTS SPÉCIAUX · SPEZIALTEILE

PIEZA/PIECE	CM	SIZE	ACABADO/ FINISH	PRECIO/ PRICE
Rodapié Cortado - Straight skirting	8x30	3,2" x 12"	TODOS	P-02
Rodapié Cortado - Straight skirting	8x60	3,2" x 24"	TODOS	P-05
Rodapié Cortado - Straight skirting	8x120	3,2" x 48"	MATE	P-10
Rodapié Canto Romo - Skirting bullnose	8x30	3,2" x 12"	TODOS	P-03
Rodapié Canto Romo - Skirting bullnose	8x60	3,2" x 24"	TODOS	P-06
Rodapié Canto Romo - Skirting bullnose	8x120	3,2" x 48"	MATE	P-12
Listel	8x30	3,2" x 12"	TODOS	P-02
Listel	8x60	3,2" x 24"	TODOS	P-05
Listel	8x120	3,2" x 48"	MATE	P-10
Incisión	30x60	12" x 24"	TODOS	P-14
Canto Romo 1 lado - Rounded edge piece 1 side	30x60	12" x 24"	TODOS	P-18
Canto Romo 1 lado - Rounded edge piece 1 side	60x60	24" x 24"	TODOS	P-31
Canto Romo (lado 120) - Rounded edge piece (48" side)	30x120	12" x 48"	MATE	P-52
Canto Romo (lado 120) - Rounded edge piece (48" side)	60x120	24" x 48"	MATE	P-79
Canto Romo 2 lados - Rounded edge piece 2 sides	30x60	12" x 24"	TODOS	P-25

PIEZA/PIECE	CM	SIZE	ACABADO/ FINISH	PRECIO/ PRICE
Canto Romo 2 lados - Rounded edge piece 2 sides	60x60	24" x 24"	TODOS	P-38
Peldaño Ranurado - Grooved stair tread	30x60	12" x 24"	TODOS	P-18
Peldaño Ranurado - Grooved stair tread	60x60	24" x 24"	TODOS	P-31
Peldaño Ranurado (lado 120) - Grooved stair tread (48" side)	30x120	12" x 48"	MATE	P-52
Peldaño Ranurado (lado 120) - Grooved stair tread (48" side)	60x120	24" x 48"	MATE	P-79
Peldaño Ranurado Esquina - Grooved stair tread corner	30x60	12" x 24"	TODOS	P-25
Peldaño Ranurado Esquina - Grooved stair tread corner	60x60	24" x 24"	TODOS	P-38
Peldaño Elit (lado 30) - Elit step (12" side)	30x60	12" x 24"	TODOS	P-30
Peldaño Elit (lado 60) - Elit step (24" side)	30x60	12" x 24"	TODOS	P-48
Peldaño Elit - Elit step	60x60	24" x 24"	TODOS	P-62
Peldaño Elit (lado 120) - Elit step (48" side)	30x120	12" x 48"	MATE	P-126
Peldaño Elit (lado 120) - Elit step (48" side)	60x120	24" x 48"	MATE	P-153
Peldaño Elit Esquina - Elit step corner	30x60	12" x 24"	TODOS	P-69
Peldaño Elit Esquina - Elit step corner	60x60	24" x 24"	TODOS	P-104

## ESPESORADO

Rodapié Cortado - Straight skirting	8x45	3,2" x 18"	RÚSTICO	P-04
Rodapié Cortado - Straight skirting	8x60	3,2" x 24"	RÚSTICO	P-06
Rodapié Cortado - Straight skirting	8x90	3,2" x 36"	RÚSTICO	P-11
Rodapié Canto Romo - Skirting bullnose	8x45	3,2" x 18"	RÚSTICO	P-05
Rodapié Canto Romo - Skirting bullnose	8x60	3,2" x 24"	RÚSTICO	P-09
Rodapié Canto Romo - Skirting bullnose	8x90	3,2" x 36"	RÚSTICO	P-15
Listel	8x45	3,2" x 18"	RÚSTICO	P-04
Listel	8x60	3,2" x 24"	RÚSTICO	P-06

Listel	8x90	3,2" x 36"	RÚSTICO	P-11
Canto Romo 1 lado - Rounded edge piece 1 side	60x60	24" x 24"	RÚSTICO	P-40
Canto Romo 2 lados - Rounded edge piece 2 sides	60x60	24" x 24"	RÚSTICO	P-47
Peldaño Ranurado - Grooved stair tread	60x60	24" x 24"	RÚSTICO	P-40
Peldaño Ranurado Esquina - Grooved stair tread corner	60x60	24" x 24"	RÚSTICO	P-47
Peldaño Elit - Elit step	60x60	24" x 24"	RÚSTICO	P-85
Peldaño Elit Esquina - Elit step corner	60x60	24" x 24"	RÚSTICO	P-132
Rejilla - Grating	60x60	24" x 24"	RÚSTICO	P-63

Estas piezas se venden por unidad, a excepción de los rodapiés que se venden en cajas de 10 uds. (ESP.: 5 uds./cj.), rodapiés de 8x120: 6 uds./cj. (ESP.: 3 uds./cj.).  
 These items are sold by pieces with the exception of the skirtings which are sold by boxes of 10 pieces each (special thickness 5 pcs/box, skirtings 8x120: 6 pcs/box (ESP.: 3 pcs/box)).  
 Unité de vente à la pièce, sauf les plinthes vendus à la boîte de 10 unités (Épaisseurs 5 pièce/boîte), plinthes 8x120: 6 pièce/boîte (Épaisseurs 3 pièce/boîte).

Die Formteile sind pro Stück verkauft außer die Sockel, die pro Karton mit 10 Stück verkauft sind (Spezialdicke: 5 Stück pro Karton), Sockel 8x120 wird pro Karton mit 6 Stücke verkauft (20mm.dick - 3 Stücke /Karton).



**PIEZAS COMPLEMENTARIAS**  
ACCESSORIES · ACCESSOIRES ET DECORATIONS · FORMTEILE

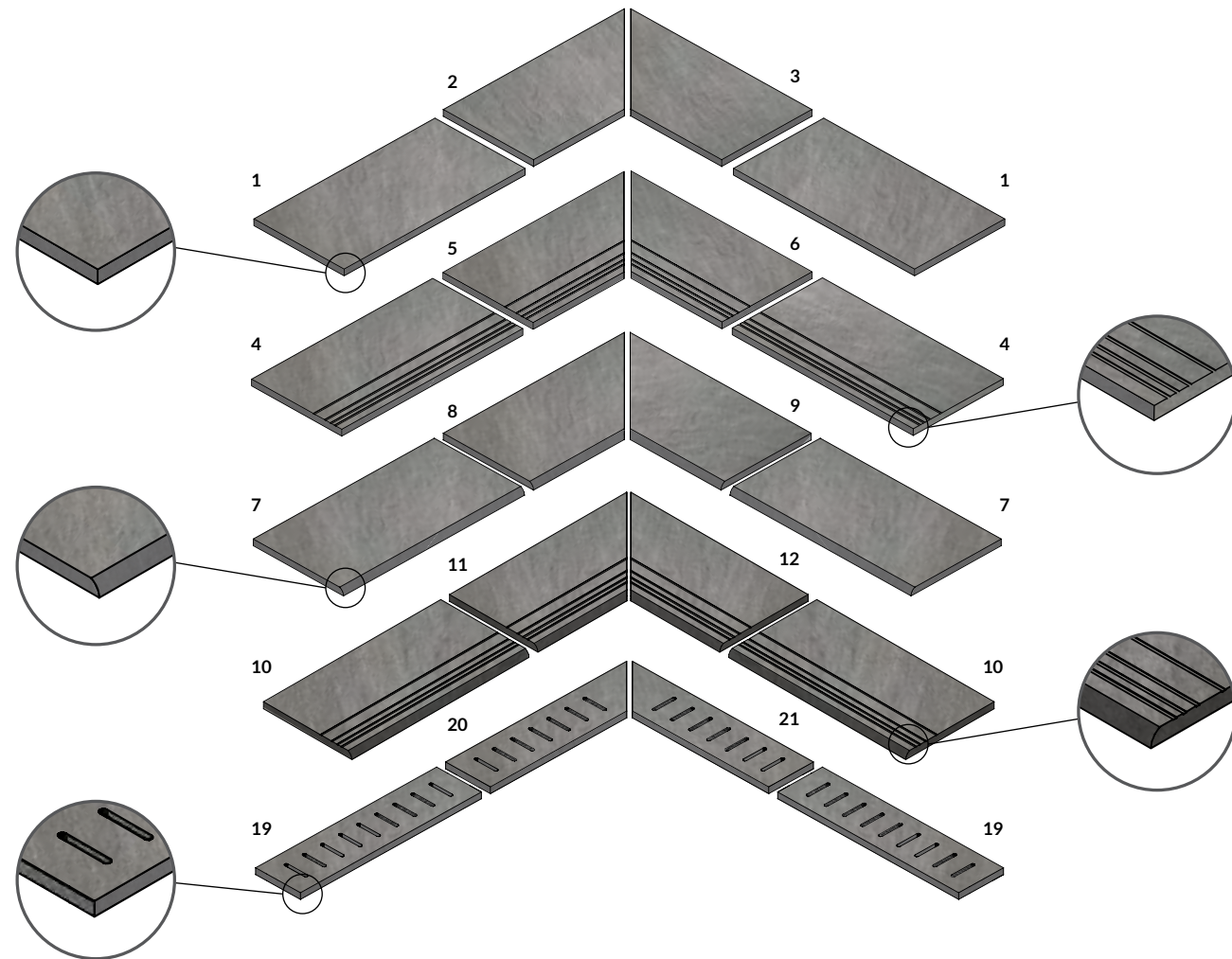

**Peldaño Recto**  
Rectified step edge

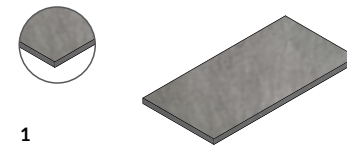

**1**  
30 x 60 cm (12" x 24") PRICE P-24

**Ángulo izquierdo Peldaño Recto**  
Rectified left mitred corner

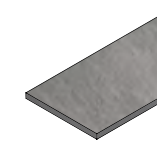

**2**  
30 x 60 cm (12" x 24") PRICE P-29

**Ángulo derecho Peldaño Recto**  
Rectified right mitred corner

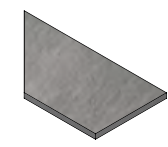

**3**  
30 x 60 cm (12" x 24") PRICE P-29

**Peldaño recto Ranurado**  
Grooved step edge

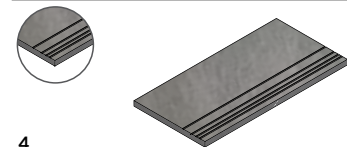

**4**  
30 x 60 cm (12" x 24") PRICE P-27  
45 x 90 cm (18" x 36") PRICE P-52

**Ángulo izquierdo Peldaño Recto Ranurado**  
Grooved left mitred corner

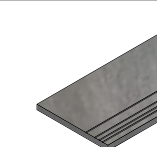

**5**  
30 x 60 cm (12" x 24") PRICE P-32

**Ángulo derecho Peldaño Recto Ranurado**  
Grooved right mitred corner

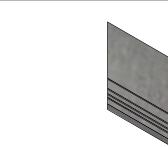

**6**  
30 x 60 cm (12" x 24") PRICE P-32

**Peldaño Canto Romo**  
Round Edge

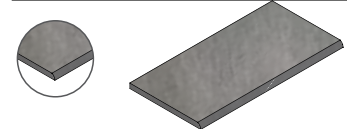

**7**  
30 x 60 cm (12" x 24") PRICE P-30

**Ángulo izquierdo Peldaño Canto Romo**  
Left mitred round edge

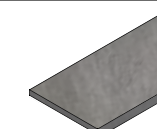

**8**  
30 x 60 cm (12" x 24") PRICE P-35

**Ángulo derecho Peldaño Canto Romo**  
Right mitred round edge

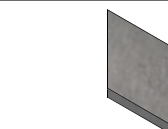

**9**  
30 x 60 cm (12" x 24") PRICE P-35

**Peldaño Canto Romo Ranurado**  
Grooved stair tread

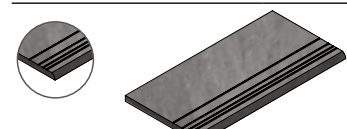

**10**  
30 x 60 cm (12" x 24") PRICE P-30

**Ángulo izq. Peldaño Canto Romo Ranurado**  
Left mitred grooved stair tread

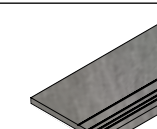

**11**  
30 x 60 cm (12" x 24") PRICE P-35

**Ángulo der. Peldaño Canto Romo Ranurado**  
Right mitred grooved stair tread

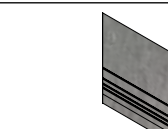

**12**  
30 x 60 cm (12" x 24") PRICE P-35

**Rejilla**  
Grating

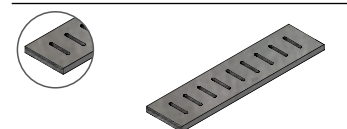

**19**  
15 x 60 cm (6" x 24") PRICE P-44

**Ángulo izquierdo Rejilla**  
Left mitred grating

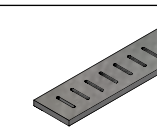

**20**  
15 x 60 cm (6" x 24") PRICE P-44

**Ángulo derecho Rejilla**  
Right mitred grating

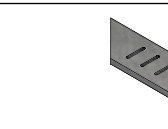

**21**  
15 x 60 cm (6" x 24") PRICE P-44



## **ALCALAGRES**

INFORMACIÓN TÉCNICA  
TECHNICAL INFORMATION  
INFORMATIONS TECHNIQUES  
TECHNISCHE AUSKUNFT





## EXPERTOS EN CALIDAD

Desde la fase más primaria de su fabricación, en la que se seleccionan las materias primas, hasta la obtención del producto final, el "Porcelánico Integral" de Alcalagres, se caracteriza por el compromiso que la compañía tiene con la calidad, la investigación, el desarrollo y el diseño. Las características técnicas finales de alta resistencia a la flexión, al tránsito intenso de personas, a la rodadura, a las heladas, al ataque químico, el bajo nivel de absorción de agua, < 0,1% y la variedad de formatos resultantes en el proceso fabril, hacen del Porcelánico Integral un material imprescindible para los profesionales, especialmente cuando se proponen abordar un nuevo proyecto con soluciones duraderas, resistentes y decorativas.

En la línea de aportar el máximo de soluciones a los profesionales del sector, Alcalagres fabrica el Porcelánico Integral en formato de 300x600, 400x400, 450x450, 600x600, 450x900, 600x1200 y 300x1200 siempre rectificado y monocolor, dichos formatos se encuentran disponibles en diferentes series con acabados en mate, lucidato, rústico, natural o pulido en función de la serie a la que se haga referencia. Alcalagres, en su compromiso constante con la calidad, ha obtenido en Septiembre 2013 la certificación NF UPEC que garantiza unos resultados excepcionales de desgaste, ruptura, resistencia química y manchado.

### ANÁLISIS CARACTERÍSTICAS DE MATERIALES · COMPARISON OF MATERIAL CHARACTERISTICS

	Madera Wood	Acero Steel	Hormigón Concrete	Calizas Limestone	Mármol Marble	Granito Granite	"Porcelánico Integral" Integral Porcelain Tiles
Resistencia Flexión · Bending strength							
Resistencia Helada · Frost resistance							
Toleranc. Dimensionales · Dimensional tolerances							
Expansión amb. Húmedo · Moisture expansion							
Coef. Lineal Dilatación · Linear expansion coefficient							
Resistencia Manchas · Resistance to staining							
Corrosión Niebla Salina · Salt-spray corrosion							
Degradación por acc. Solar · Degradation from solar radiation							

■ muy alto / extreme

■ alto / high

■ medio / medium

■ bajo / low

## QUALITY EXPERTS

From the initial manufacturing stage, in which the raw materials are selected until the end product is obtained, the Alcalagres Integral Porcelain Tile is characterised by the company's commitment to quality, research, development and design. The final technical characteristics of high resistance to flexion, intense movement of people, rolling, frost, chemical aggression, low level of water absorption, < 0.1% and the variety of formats available from the manufacturing process, make the Integral Porcelain Tile an essential material for professionals, particularly when faced with a new project requiring long lasting, resistant and decorative solutions.

In its efforts to provide maximum solutions to professionals of the sector, Alcalagres manufactures rectified and single caliber Integral Porcelain Tiles in 300x600, 400x400, 450x450, 600x600, 450x900, 600x1200 and 300x1200 formats, which are available in different series with mate, lucidato, rústico, natural or pulido finishes, depending on the intended use of the series in question. Alcalagres in its ongoing commitment to quality, obtained last September 2013 the certification NF UPEC that guarantees exceptional results of wear, breakage, chemical resistance and stained.

## EXPERTS DE QUALITÉ

De la phase la plus primaire de sa fabrication, dans le cadre de laquelle les matières premières sont sélectionnées, à l'obtention du produit final, le « grès porcelainé intégral » d'Alcalagres reflète l'engagement de la société pour la qualité, la recherche, le développement et le design. Les caractéristiques techniques de haute résistance à la flexion, au trafic intense de personnes, au roulement, au gel et aux produits chimiques, de même que le faible niveau d'absorption d'eau, < 0,1 %, et la grande variété de formats résultant du procédé de production, font du grès porcelainé intégral un matériau indispensable pour les professionnels, en particulier lorsque ces derniers se proposent d'aborder de nouveaux projets avec des solutions durables, résistantes et décoratives.

Dans un souci d'apporter un maximum de solutions aux professionnels du secteur, la société Alcalagres fabrique son grès porcelainé intégral dans les formats 300x600, 400x400, 450x450, 600x600, 450x900, 600x1200 et 300x1200, toujours rectifiés et avec un calibre unique. Ces formats sont disponibles dans différentes séries présentant des finitions mate, lucidato, rústico, natural ou pulido en fonction de la série en question. Alcalagres dans son engagement continu vers la qualité a obtenu en Septembre 2013 la certification NF UPEC qui garantit des résultats exceptionnels à l'usure, rupture, résistance chimique et aux taches.

## QUALITÄTS-FACHLEUTE

Bereits vom Augenblick der ersten Produktionsphase an, wenn die Rohstoffe ausgewählt werden, bis zum Erhalt des Endprodukts ist das „ganzscherbig durchgefärbte Feinsteinzeug“ von Alcalagres durch die Verpflichtung des Unternehmens für Qualität, Forschung, Entwicklung und Design geprägt.

Die sich daraus ergebenden technischen Merkmale, also die hohe Biegefestigkeit, die Abriebbeständigkeit bei starkem Personenverkehr und bei Befahrung, die Beständigkeit bei Frost und chemischen Einwirkungen, die geringe Wasseraufnahme (< 0,1%) und die vielen verschiedenen Formate, die sich aus dem Herstellungsprozess ergeben, machen das ganzscherbig durchgefärbte Feinsteinzeug zu einem Material, das für professionelle Projekte unerlässlich ist, insbesondere wenn dafür dauerhafte, widerstandsfähige und dekorative Lösungen gesucht werden.

Mit dem Ziel, den Fachleuten in der Branche ein optimales Lösungsangebot zur Verfügung zu stellen, wird bei Alcalagres ganzscherbig durchgefärbtes Feinsteinzeug in den Formaten 300x600, 400x400, 450x450, 600x600, 450x900, 600x1200 und 300x1200 hergestellt, und zwar immer kalibriert und mit einem einzigen Kaliber. Diese Formate werden in verschiedenen Serien und, je nach der Serie, in den Ausführungen mate, lucidato, rústico, natural oder pulido angeboten. Alcalagres, in seine ständige Verpflichtung zur Qualität, erhielt in September 2013 die Zertifizierung NF UPEC, nach diesem Ergebnisse garantieren wir Abrieb, Bruch und chemische Beständigkeit unserer Produkte.





## ANTIDESLIZANTE

ALCALAGRES mantiene una política de inversión permanente en I+D logrando así ofrecer una amplia gama de modelos para todos los lugares donde se deben cumplir los valores exigidos de resistencia al deslizamiento. La necesidad de evitar resbalones y caídas es imperativa en exteriores, zonas húmedas interiores, aceras, plazas, vestíbulos, cocinas industriales, baños colectivos, piscinas, ...

El Código Técnico de la Edificación, atendiendo la demanda de calidad en los edificios y espacios urbanos, regula unas exigencias que afectan directamente a las baldosas cerámicas en el Documento Básico SU 1 de seguridad frente al riesgo de caídas.

El método establecido para determinar los coeficientes de resistencia al deslizamiento es el del Péndulo según la norma UNE-ENV 12633-2003. La clasificación del pavimento según su valor de resistencia al deslizamiento (Rd) determina la Clase del mismo, que en función de su localización, es exigida por las diferentes normas.

## ANTI-SLIP

ALCALAGRES is committed to ongoing investment into R&D. In this way, it can offer a range of models suitable for settings of all kinds where a specific slip resistance is required. It is essential to prevent slippery surfaces or falls outdoors, in wet indoor areas, on pavements, and in squares, lobbies, hallways, industrial kitchens, public toilets and swimming pools, among other places.

In response to the demand for high standards in buildings and urban spaces, the Spanish Building Code's Basic Safety Document SU 1 on the prevention of falls regulates certain requirements directly related to ceramic tiles.

The pendulum method is the established system of determining slip resistance values, in accordance with standard UNE-ENV 12633-2003. A floor covering's slip resistance value determines the class to which it belongs, with a certain class being required for specific locations, as regulated in different standards.

## ANTIDÉRAPANT

ALCALAGRES met en œuvre une politique d'investissements permanents en R&D visant à être en mesure de proposer une vaste gamme de modèles valables pour tous les endroits où il est nécessaire de respecter les valeurs exigées de résistance à la glissance. Il est impératif d'éviter les dérapages et les chutes dans les espaces extérieurs, dans les zones humides intérieures, sur les trottoirs et les places, dans les vestibules, les cuisines industrielles, les bains collectifs, les piscines, etc.

Soucieux d'accroître la qualité des bâtiments et des espaces urbains, le Code Technique espagnol du Bâtiment impose, dans son Document de Base SU 1 de sécurité contre le risque de chutes, des exigences qui affectent directement les carreaux céramiques.

La méthode établie pour déterminer les coefficients de résistance à la glissance est celle du Pendule selon la norme UNE-ENV 12633-2003. La classification du revêtement de sol en fonction de sa valeur de résistance à la glissance détermine la Classe de celui-ci exigée par les différentes normes selon le lieu où il est posé.

## RUTSCHHEMMEND

ALCALAGRES behält die Politik der permanenten Investition in F+E bei. Das führt dazu, dass das Unternehmen über ein umfangreiches Sortiment an Modellen verfügt, die überall dort verwendet werden können, wo die erforderlichen Rutschhemmungswerte eingehalten werden müssen. In Außenbereichen, Feuchtbereichen im Gebäudeinneren, Gehwegen, Plätzen, Foyers, Gewerbeküchen, kollektiven Bädern, Schwimmbädern usw. ist es absolut notwendig, eine Rutsch- und Sturzgefahr zu vermeiden.

Die spanische Technische Gebäudeordnung regelt mit ihrem Basisdokument SU1 über Sturzicherheit bezüglich der Qualitätsforderungen in Gebäuden und städtischen Bereichen die Anforderungen, die sich direkt auf Keramikfliesen beziehen.

Das festgelegte Verfahren zur Bestimmung des Rutschwiderstandskoeffizienten ist das Pendelverfahren gemäß der Vorschrift UNE-ENV 12633-2003. Die Einstufung der Bodenbeläge entsprechend dem Rutschwiderstandswert (SRV – Slip Resistance Value) bestimmt die entsprechende Klasse, die je nach Standort von den verschiedenen Vorschriften für Bodenbeläge gefordert wird.

	UNE-ENV 12633:2003	DIN 51130	DIN 51097	ANSI A137.1:2012 Apdo. 9.6
ANTIQUE RÚSTICO ESP	CLASE 3	R-11	GRUPO C	DCOF ≥ 0,60
CONCEPT RÚSTICO	CLASE 3	R-11	GRUPO C	DCOF ≥ 0,60
CONCRETE RÚSTICO	CLASE 3	R-11	GRUPO C	DCOF ≥ 0,60
DOLMEN RÚSTICO	CLASE 3	R-11	GRUPO C	DCOF ≥ 0,60
LIFESTONE ANTIDESLIZANTE	CLASE 3	R-10	GRUPO C	DCOF ≥ 0,60
MARBLE STONE RÚSTICO ESP	CLASE 3	R-11	GRUPO C	DCOF ≥ 0,60
NATURAL STONE RÚSTICO ESP	CLASE 3	R-11	GRUPO C	DCOF ≥ 0,60
PORTLAND RÚSTICO ESP	CLASE 3	R-11	GRUPO C	DCOF ≥ 0,60
QUARCITY RÚSTICO	CLASE 3	R-11	GRUPO C	DCOF ≥ 0,60
RÍOS ANTIDESLIZANTE	CLASE 3	R-10	GRUPO C	DCOF ≥ 0,60
TERRAZZO RÚSTICO ESP	CLASE 3	R-11	GRUPO C	DCOF ≥ 0,60
TIMBER RÚSTICO ESP	CLASE 3	R-11	GRUPO C	DCOF ≥ 0,60
ZEMENT RÚSTICO ESP	CLASE 3	R-11	GRUPO C	DCOF ≥ 0,60



## APLICACIONES ESPECIALES

El porcelánico integral alcalagres está especialmente recomendado para su uso en grandes superficies o de alto tránsito y en aquellas zonas que exijan resistencia a los ácidos y requieran facilidad de limpieza.

Nuestra amplia gama de modelos y en especial los espesados de 400x400x14, 600x600x14, 450x900x14 y 600x1200x14 forman parte de la imagen corporativa de la mayoría de las grandes firmas de supermercados, concesionarios, oficinas bancarias... en definitiva, nuestros materiales ofrecen el mejor de los resultados al menor coste posible, facilitando la fusión de la resistencia, la seguridad y la estética en un único producto.

Somos pioneros en la aplicación de técnicas de decoración y fabricación de piezas especiales en porcelánico. Ofrecemos nuestra experiencia en estos campos para que proyectos sencillos o de gran complejidad puedan ser diseñados y ejecutados sin dificultad.



## SPECIAL APPLICATIONS

Alcalagres integral porcelain tiles are specially recommended for use in shopping centres or places subject to heavy traffic and in areas that must be acid resistant and easy to clean.

Our wide range of models, especially the extra-thick 400x400x14, 600x600x14, 450x900x14 and 600x1200x14 tiles, form a part of the corporate image of the majority of large supermarket companies, vehicle dealerships and banks. Our materials offer the best results at the lowest possible cost, combining the very utmost in resistance, safety and appearance in a single product.

We are pioneers in the application of decorative techniques and the manufacture of special porcelain tile pieces. We offer our experience in these areas so that simple or highly complex projects can be designed and completed without difficulty.



## APPLICATIONS SPÉCIALES

Le grès porcelainé intégral alcalagres est tout particulièrement recommandé dans les grandes surfaces commerciales et les espaces à trafic intense, ainsi que dans les zones exigeant une bonne résistance aux acides et une grande facilité de nettoyage.

Notre vaste gamme de modèles, et en particulier ceux de grande épaisseur en formats 400x400x14, 600x600x14, 450x900x14 et 600x1200x14, fait partie de l'image de marque de la plupart des grandes chaînes de supermarchés, de concessionnaires, de succursales bancaires, etc. En définitive, nos matériaux garantissent le meilleur des résultats au moindre coût possible et allient résistance, sécurité et esthétique dans un seul produit.

Nous sommes pionniers dans l'application de techniques de décoration et de fabrication de pièces spéciales en grès porcelainé. Nous apportons notre expérience dans ces domaines pour que tout projet, du plus simple au plus complexe, puisse être mis sur pied et exécuté sans aucune difficulté.

## SPEZIAL ANWENDUNGEN

Das ganzscherbig durchgefärbte Feinsteinzeug von Alcalagres wird speziell zur Verwendung in Einkaufszentren, für stark begangene Flächen oder in all denjenigen Bereichen empfohlen, wo eine hohe Frostsicherheit gegen Säuren erforderlich ist und die leicht zu reinigen sein müssen.

Unser großes Sortiment an Modellen und insbesondere die dickeren Ausführungen in 400x400x14, 600x600x14, 450x900x14 und 600x1200x14 gehören bereits zum Unternehmensimage der meisten großen Supermarktketten, Fahrzeughändler, Bankfilialen usw., kurz, unsere Materialien bieten beste Ergebnisse zum kleinstmöglichen Preis und machen es möglich, Widerstandsfähigkeit, Sicherheit und Ästhetik in einem einzigen Produkt zu vereinen.

Wir sind wegweisend in der Anwendung von Dekorationstechniken und der Herstellung von Formteilen aus Feinsteinzeug. Wir stellen unseren Kunden unsere Erfahrung auf diesen Gebieten zur Verfügung, damit einfache wie auch sehr komplizierte Projekte problemlos entworfen und ausgeführt werden können.





### CARACTERÍSTICAS TÉCNICAS TECHNICAL CHARACTERISTICS

Características dimensionales Dimensional characteristics		UNE-EN ISO 10545 Test Nº	UNE EN 14411 <sup>(1)</sup> ISO 13006 Anexo G ISO 13006 Annexed G	ALCALAGRES Valores 1ª calidad 1 <sup>st</sup> quality values	<b>Xtreme 2.0</b>
	LONGITUD Length and width	2	0,6%	± 0,2%	± 0,2%
	ESPESOR Thickness	2	5,0%	± 5,0%	± 5,0%
	RECTITUD DE LOS LADOS Warping of edges	2	0,5%	± 0,2%	± 0,2%
	ORTOGONALIDAD Wedging	2	0,6%	± 0,25%	± 0,25%
	CURVATURA CENTRAL Y LATERAL Central and edge curvatura	2	0,5%	± 0,2%	± 0,2%
	ALABEO Warping	2	0,5%	± 0,2%	± 0,2%
	ABSORCIÓN DE AGUA Water absorption	3	≤ 0,5% max 0,6 %	≤ 0,1%	≤ 0,1%

### Características mecánicas Mechanical characteristics

	FUERZA DE RÓTURA Breaking strength	4	1.300 N	≥ 2.000 N <sup>(3)</sup>	≥ 12.000 N <sup>(3)</sup>
	RESISTENCIA A LA FLEXIÓN Modulus of rupture	4	≥ 35 N/mm <sup>2</sup>	≥ 42 N/mm <sup>2</sup>	≥ 50 N/mm <sup>2</sup>
	RESISTENCIA AL IMPACTO Impact resistance	5	MD	0,85	0,81
	RESISTENCIA A LA ABRASIÓN PROFUNDA Deep Abrasion resistance	6	< 175 mm <sup>3</sup>	< 145 mm <sup>3</sup>	< 135 mm <sup>3</sup>
	DILATACIÓN TÉRMICA LINEAL Linear thermal-expansion	8	MD	< 7,5x10 <sup>-6</sup> °C <sup>-1</sup>	< 7,5x10 <sup>-6</sup> °C <sup>-1</sup>
	CHOQUE TÉRMICO Thermal shock	9	MD	Resiste Resists	Resiste Resists
	RESISTENCIA AL HIELO Frost resistance	12	Exigido Required	Resiste Resists	Resiste Resists

### Características higiénicas Hygienic characteristics

	RESISTENCIA QUÍMICA <sup>(1)</sup> Chemical resistance	Ácidos baja concentración Low concentration acids	13	MD	ULA	ULA
		Ácidos alta concentración High concentration acids	13	MD	UHA	UHA
		Bases baja concentración Low concentration alkali	13	MD	ULA	ULA
		Bases alta concentración High concentration alkali	13	MD	UHA	UHA
	PRODUCTOS DOMÉSTICOS DE LIMPIEZA Y SALES DE PISCINA Household detergents and additives for swimming-pools	13	Mínimo UB Minimum UB	UA	UHA	
	RESISTENCIAS A LAS MANCHAS Stains resistance	14	MD	4/5	5	

## CARACTERÍSTICAS TÉCNICAS

Los más prestigiosos laboratorios del mundo han realizado pruebas sobre el porcelánico ALCALAGRES, obteniendo en todos los casos resultados superiores a los exigidos por las normas de aplicación.

## TECHNICAL CHARACTERISTICS

ALCALAGRES porcelain tile has undergone testing at the most prestigious laboratories in the world, and exceeds the norms for testing in all areas.

## CARACTÉRISTIQUES TECHNIQUES

Les plus prestigieuses laboratoires du monde ont réalisé des essais avec le grès cérame ALCALAGRES ayant obtenu dans tous les cas des résultats supérieurs à ceux exigés par les normes d'application.

## TECHNISCHE EIGENSCHAFTEN

Die renommiertesten Laboratorien der Welt haben das Feinsteinzeug ALCALAGRES geprüft. Hierbei wurden die geforderten Anwendungsergebnisse bei weitem übertroffen.

### NORMAS COMPLEMENTARIAS COMPLEMENTARY NORMS

	DESPLIZAMIENTO (Péndulo) Antislip (Pendulum)	UNE-ENV 12633	Clase 1 /Clase 2 /Clase 3	Según acabado	CLASE 3 CLASE 3
	DESPLIZAMIENTO (DIN) Antislip (DIN)	DIN 51130	R9 / R10 / R11 / R12	Según acabado	R-11
	DESPLIZAMIENTO (Pies descalzos) Antislip (Barefoot)	DIN 51097	Grupo A-B-C	Según acabado	GRUPO C GRUPO C
	DESPLIZAMIENTO (DCOF) Antislip (DCOF)	ANSI A137.1:2012 Apdo. 9.6	≥ 0,42		≥ 0,60
	MATERIAL RECICLADO Recycled material	ISO 14021	MD	Según Modelo Depending on the model	Según Modelo Depending on the model
	RESISTENCIA DE LOS COLORES A LA LUZ Colour resistance to light	DIN 51094	No exigido Not required	Resiste Resiste	Resiste Resiste



(1) Valor según Norma UNE EN 14411: W= Dimensión de fabricación • SF= Según el fabricante • MD= Método disponible.  
Values according to UNE EN 14411: W= Manufacturer's dimensions • SF= According to manufacturer • MD= According to available test.  
Valeur selon la Norme ISO 14411: W=Dimension de fabrication • SF=Selon le fabricant • MD=Méthode disponible  
Werte nach ISO 14411: W=Fabrikationsmaße • SF= lt. Angaben des Herstellers • MD= Methode verfügbar

(2) Excepto ácido fluorhídrico. La sosa cáustica pura puede alterar el aspecto pulido pero no las características técnicas del material.  
Except fluorhydric acid. Pure caustic soda can alter the polish finish, but will not affect the technical characteristics of the material.  
Excepté l'acide fluorhydrique.  
Mit Ausnahme von Fluorwasserstoffsäure.

(3) Mín 2000 N, variable según modelo.  
Minimum 2000 N, may vary depending on the model.  
Minimum 2000 N, variable selon modèle.  
Minimal 2000 N, veränderliche auf jeden Modell.





## INSTALACIÓN COLOCACIÓN: RECOMENDACIONES

Un producto innovador, como el Porcelánico ALCALAGRES exige que se empleen los sistemas y materiales más adecuados en su colocación.

Su correcta manipulación por profesionales realizará la belleza del acabado final y asegurará su durabilidad, especialmente cuando se utilice en lugares de uso colectivo. Una colocación defectuosa puede ocasionar desprendimientos o roturas del porcelánico.

Como norma general, la colocación de este material deberá realizarse con adhesivos cementosos (C2) adhesivos en dispersión (D2) o adhesivos de reacción (R2) todos ellos específicos para gres porcelánico, especialmente en grandes superficies y en todos los revestimientos. Al usar este tipo de adhesivos siempre se deberán seguir las indicaciones del fabricante para su preparación y comprobar que, efectivamente, está recomendado para gres porcelánico.

**La utilización de morteros tradicionales no aporta una adherencia suficiente, dada la baja absorción de agua del gres.**

Con la utilización de piezas especiales de ALCALAGRES en rodapiés y remates de esquinas conseguirá un acabado perfecto.

### COLOCACIÓN CON ADHESIVO TIPO CEMENTO COLA

**Es el tipo de colocación más aconsejable para cualquier aplicación cerámica.**

Exige extender una capa fina de adhesivo sobre el soporte, lo que supone un ahorro de material y una mejora considerable en velocidad y rendimiento de la colocación.

ALCALAGRES especifica siempre en sus cajas modelo, tono y calibre, por lo que no acepta reclamaciones sobre materiales ya colocados. Existen modelos del catálogo de ALCALAGRES en el que el diseño y tono de cada pieza se varía intencionadamente durante su producción tal y como se encuentran las piedras naturales en la naturaleza. Por ello recomendamos mezclar material de varias cajas.

Si se realizan diseños atrevidos y personalizados se deberá realizar una planificación previa en el suelo sin adhesivo para observar el resultado final. Hay que prestar especial atención al sentido de vetas y motivos de decoración de la superficie de los modelos y establecer de ante mano el criterio a seguir.

**Se deberá aplicar la técnica del doble encolado** (en el soporte y en el reverso de la pieza) con una llana dentada de 9 a 10, con este método conseguiremos reforzar la adhesión con el soporte.

Es de suma importancia colocar las piezas debidamente niveladas evitando cejas y lograr una perfecta planimetría de la superficie. Se recomienda emplear mazas de goma blanca para igualar las piezas, las mazas oscuras dejan marcas que obligan posteriormente a limpiezas especiales.

Cuando se trabaje con formatos rectangulares se recomienda no colocarlos de forma trabada a mitad de pieza y hacerlo a 1/4 o a 1/5 de la pieza.

Es muy importante que se respeten los tiempos de secado que especifique el fabricante del cemento y no se transite por el pavimento antes de este plazo.

Aunque el porcelánico de ALCALAGRES es resistente al ataque, químico y a la abrasión, **se aconseja proteger el material una vez finalizado el montaje del pavimento de cara a la ejecución del resto de oficios.**

Revestimientos: Si la pared no es uniforme se deberá realizar una capa previa de regularización del soporte (enfoscado) y una vez seco colocar la cerámica con una capa fina de adhesivo para porcelánico.

Fachadas exteriores: El Porcelánico ALCALAGRES se puede colocar en fachadas exteriores debido a su resistencia a los fuertes cambios de temperatura y especialmente al hielo por su prácticamente nula porosidad que impide la penetración de agua dentro de la pieza.

Existen en el mercado productos específicos de dos componentes para la colocación del porcelánico en fachadas por el sistema de encolado directo, que han sido especialmente formulados para obtener las garantías necesarias de longevidad en este tipo de proyectos. Se recomienda el doble encolado en grandes formatos.

Otros Soportes: El Porcelánico ALCALAGRES puede colocarse sobre otras superficies comunes en construcción como mármol, granito, yeso, cartón yeso, madera, metal, etc., siempre que se emplee un adhesivo apropiado para cada situación basado en colas de contacto. Seguir, en cualquier caso, las indicaciones del fabricante del adhesivo.

Fabricantes como: CEMARKSA, CERCOL, KERAKOLL, MAPEI, PCI-BETTOR, GRUPO PUMA, PROPAMSA, etc., le pueden facilitar toda la información que precise en relación con las pastas de agarre más adecuadas para cada situación, así como de las juntas que deberán tener la necesaria elasticidad e impermeabilidad.

### CORTE Y TALADRO DEL PORCELÁNICO

El Porcelánico Integral ALCALAGRES se caracteriza por su gran dureza lo que no impide que se pueda cortar cuando se realiza su instalación, con el fin de adaptarlo a la geometría del espacio donde vamos a colocarlo.

- Los ingletes y cortes centrales para apliques de la luz o acometidas de tuberías deberá de hacerse con disco turbo de diamante, refrigerado por agua.

- Los cortes rectos se realizan con facilidad con las máquinas más comunes que ya existen en el mercado adaptadas al uso para gres porcelánico, utilizando rodeles de carburo de tungsteno o widia (son específicos para porcelánico).

- Para cortes circulares de diferentes diámetros como entradas de tuberías, botes sifónicos, cierres de seguridad, etc., algunos fabricantes han desarrollado elementos de corte específicos que facilitan dichos corte y permiten un acabado satisfactorio.

- Perforación. Para realizar perforaciones una vez colocado el porcelánico, no es necesario un taladro especial, basta con que cumpla con los siguientes requisitos: Potencia a 600W, selector de modo no percutor (rotación), selector de velocidades, porta brocas con apertura  $\geq 10$ mm, empuñadura adicional y tope de profundidad.

**Se recomienda usar brocas específicas para porcelánico de carburo de tungsteno o de diamante**

NOTA: No realizar marcas en las piezas con rotuladores de tintas indelebles ya que para su eliminación hay que emplear disolventes especiales.

### LAS JUNTAS

**Las Juntas Estructurales:** Las define la Dirección Facultativa de la obra, estarán realizadas en el forjado y solera, y se deben respetar en el pavimento.

**La junta de dilatación:** Es una junta de unos 10 mm, bastante más ancha que la junta normal de colocación, y que es necesario dejar en el material de agarre y en el soporte de las superficies importantes para que absorban las deformaciones y evitar que se levante el pavimento. Conviene recordar que hay que dejar una junta perimetral de 5 mm al llegar a los tabiques, pilares y muros, que se cubrirá posteriormente con el rodapié.

**La junta de colocación:** Se recomienda dejar siempre una junta, aunque sea mínima, entre las piezas por motivos técnicos y estéticos. El ancho de las juntas puede variar en función de las medidas de las baldosas y de la naturaleza del soporte aunque nunca deberá ser inferior a 2 mm.

El material de rejuntado debe ser de buena calidad e impermeable, no hay un material universal que sirva para cualquier tipo de junta, sino uno apropiado para cada tipo de colocación. Si queda algún resto de material de cemento o junta se deberá eliminar con un quita-cementos.

**No emplear cemento blanco común ni rejunte que contenga “negro de humo”.**

La aplicación de la junta es muy importante, ya que si en zonas de fuertes heladas el agua permanece en una junta mal sellada, al aumentar de volumen puede generar el desprendimiento de la pieza. Existe material para juntas flexible y de colores, muy adecuado para decorar el porcelánico de suelos y paredes. ALCALAGRES aconseja rejuntar con un material que tenga un tono similar al color del pavimento.

Para ampliar la información, consulte nuestra página web: [www.alcalagres.com](http://www.alcalagres.com)

## INSTALLATION TILE LAYING: TIPS AND ADVICES

**Laying an innovative product like ALCALAGRES porcelain tiles requires using the right materials and methodology.** Expert tiling will enhance the beauty and guarantee a long lasting durability of a tiled surface, especially when the product is laid in a public area. As a general rule, cement-based tile adhesives (C2), dispersion adhesives (D2), or reaction resins (R2) are used to secure porcelain tiles, especially in big areas, outdoor surfaces and coverings in general. Follow the adhesive manufacturer's instructions and check that the product is recommended as a bonding agent to be used with porcelain gres tiles. There are a good number of products to choose from on the market. **Traditional mortars are not recommended bonding agents.**

Firstly, floor layers have to check that the materials they are about to work with are the ones indicated in the order. ALCALAGRES boxes indicate model, colour and calibre, and thus no claims will be accepted on laid floors. The ALCALAGRES range includes models whose individual tiles are manufactured in a way mirroring the variations of individual natural stone slabs or tiles. Creative, bespoke pattern designs need a preliminary laying plan. Just dry-lay the tiles on the floor to see what they will look like when your job is done. For your floor laying design, consider the tiles' veining and motifs. The subsurface must be flat, dry and clean before fixing the ALCALAGRES porcelain tiles with a good cement-based adhesive for specific use with porcelain tiles. Use a 9 to 10mm notched trowel with larger tiles or when a double-coat adhesive is applied to both the subsurface and the back of the tile to improve bonding. Make sure the tiles are flat and even. Use a white rubber mallet to level them out, since a dark coloured one will leave stains that are difficult to remove and require special cleaning methods. If you want to arrange rectangular tiles with a brickwork pattern, don't place tiles near to the middle of the adjacent one but 1/4 or 1/5 from the edge. Warning: Remember that tiles can be walked upon only when the adhesive has sealed. Check the adhesive manufacturer's instructions. Although ALCALAGRES porcelain tiles have good abrasion and chemical corrosion resistance, **protecting the floor from damage by other improvement or construction work is highly recommended.**

Only grout recommended for porcelain tiles should be used. There are special grouts for different laying methods, floor special use or purpose, and the weather. Grout must be applied with a hard rubber grout float that forces the grout into the joint. Follow the grout manufacturer's instructions. Wipe off the excess grout before it sets with a sponge and water, taking care not to damage the joint and following the manufacturer's instructions. To remove any joint or cement residues use a cement remover as indicated by the manufacturer. **Do not use white cement nor materials containing carbon black pigments.**

### HANDLING PORCELAIN TILES

Cutting tiles. Although ALCALAGRES porcelain tiles are much harder than standard ceramic tiles, you can cut them so that they fit into edges or corners. - For thin strips and central circles to fit tiles into edges, lights or pipes use a water-cooled diamond blade. - For straight cuts use a tile saw; there are many of them specific for porcelain gres. - For holes of all sizes to install pipes, traps, safety latches, etc., there are specific cutting tools. You will cut the holes easily and efficiently.

Drilling tiles. No special drill is required for drilling holes into tiles. However, they should meet the following requirements: - Power  $\geq 600$ W. Select rotation, no hammer action mode. Drill bit holder  $\geq 10$ mm. Side-handle grip and depth stop. - **Specialty drill bits with diamond or tungsten carbide tips that come in different shapes to suit all cutting applications. Follow the manufacturer's instructions.**

For mor information, please, refer to our website: [www.alcalagres.com](http://www.alcalagres.com)





## POSE RECOMMANDATIONS

**Un produit innovateur comme le grès porcelainé intégral ALCALAGRES demande l'utilisation de systèmes et de matériaux appropriés à sa pose.** Sa bonne manipulation de la part des professionnels rehaussera la beauté de la finition finale et assurera sa durabilité, surtout dans les endroits très fréquentés. La pose de ce matériel devra être faite au moyen d'adhésifs-ciment (C2), d'adhésifs en dispersion (D2) ou d'adhésifs à réaction (R2), tous spécifiques au grès porcelainé et pour tous les revêtements en général, mais surtout pour les revêtements extérieurs et les grandes surfaces. Dans l'utilisation de ce type d'adhésifs, il conviendra de suivre à tout moment les indications du fabricant pour leur préparation et de bien vérifier qu'ils sont effectivement recommandés pour le grès porcelainé. Il existe sur le marché actuel une grande variété de marques parmi lesquelles vous pourrez choisir la meilleure. **L'utilisation de mortiers traditionnels N'APPORTE PAS une adhérence suffisance.**

En premier lieu, le professionnel de la pose devra vérifier que le matériau livré est conforme aux spécifications de la commande; ALCALAGRES, S.A. précise toujours sur ses emballages le modèle, la teinte et le calibre du produit et n'acceptera donc aucune réclamation concernant des matériaux déjà posés à cause d'éventuelles confusions. Certains modèles du catalogue d'ALCALAGRES comportent des différences de teinte et de design voulues dans la conception et la production, de la même manière que dans la nature, toutes les pierres sont différentes. Dans le cas de motifs d'avant-garde et personnalisés, il est recommandé de réaliser une planification préalable sur le sol sans adhésif pour anticiper le résultat final. On tiendra tout particulièrement compte du sens des veines et des motifs décoratifs de la surface des modèles en établissant au préalable le critère à suivre. Une fois que la couche de nivellement est prête, sèche et propre, poser le grès porcelainé intégral ALCALAGRES avec un bon mortier-colle spécifique pour ce matériau. Utiliser une truelle dentée de 9 à 10 mm, appliquer une seconde couche de colle (sur le support et au dos de la pièce) afin de renforcer l'adhésion au support. Il est extrêmement important de poser les pièces au même niveau, en évitant tout rebord ou dénivellation, pour obtenir une surface complètement plane. On recommande l'utilisation de maillets en caoutchouc blanc pour égaliser les pièces, les maillets foncés peuvent laisser des traces dont l'élimination requiert ensuite des produits spécifiques. Si vous travaillez avec des formats rectangulaires, nous vous recommandons de ne pas les poser en décalé en coupant à la moitié du carreau, mais à 1/4 ou à 1/5. Il est très important de respecter les temps de séchage indiqués par le fabricant de mortier-colle et de ne pas circuler sur le revêtement avant la fin du délai spécifié. Bien que le grès porcelainé intégral d'ALCALAGRES, S.A. soit résistant aux attaques chimiques et à l'abrasion, **nous vous conseillons, une fois la pose terminée, de le protéger en vue des travaux ultérieurs à réaliser par le reste des corps de métier.** Le matériau de jointolement

doit être approprié au grès porcelainé et à chaque type de pose, utilisation du sol ou conditions climatiques du site. Il devra être appliqué avec une truelle en caoutchouc dur pour assurer une bonne pénétration, en suivant dans tous les cas les instructions du fabricant (recommandations d'utilisation). Une fois le produit de jointolement appliqué, ôter le surplus à l'aide d'une éponge imbibée d'eau propre avant qu'il ne durcisse, en faisant attention à ne pas endommager le joint et en suivant scrupuleusement les instructions du fabricant. Éliminer tout reste de mortier ou de joint en suivant scrupuleusement les indications du fabricant et avec les éléments préconisés par ce dernier. Ne pas utiliser de ciment blanc ordinaire ni de matériau de jointolement contenant du « noir de fumée ».

### MANIPULATION DU MATÉRIAU

Découpe. Bien que le grès porcelainé intégral ALCALAGRES se caractérise par sa grande dureté, il peut néanmoins être découpé pour effectuer la pose, afin de l'adapter à la géométrie de l'espace. - Les coupes à onglets et centrales pour appliques d'éclairage ou raccordements de tuyaux devront être réalisées avec des disques-diamant réfrigérés à l'eau. - Les coupes droites seront facilement réalisées avec les machines ordinaires existant sur le marché et déjà adaptées à la découpe du grès porcelainé. - Pour les coupes circulaires de différents diamètres telles qu'entrées de tuyaux, siphons, fermetures de sécurité, etc., certains fabricants ont développé des outils de coupe spécifiques qui facilitent la découpe et permettent d'obtenir une finition satisfaisante.

Perçage. Pour percer le grès porcelainé une fois posé, il n'est pas nécessaire d'utiliser une perceuse spéciale ; il suffit qu'elle respecte un minimum de conditions : - Puissance  $\geq$  600W, sélecteur de mode sans percuteur (rotation), sélecteur de vitesses, porte-forets avec ouverture  $\geq$  10mm, poignée supplémentaire et butée de profondeur. - **On recommande l'utilisation de forets spéciaux pour grès porcelainé en carbure de tungstène ou diamant, dont les différentes formes de pointe s'adaptent au type d'utilisation requise.** Ici, comme dans tous les cas, nous suivrons les spécifications indiquées par le fabricant pour chaque type d'utilisation.

Pour information additionnel, vous pouvez consulter notre page web: [www.alcalagres.com](http://www.alcalagres.com)

## VERLEGUNGSVORSCHLÄGE

**Für die Verlegung eines innovativen Produktes wie es das Feinsteinzeug von ALCALAGRES ist, müssen auch geeignete Systeme und Materialien verwendet werden.** Die korrekte Handhabung durch Spezialisten garantiert ein schönes Endergebnis und eine gute Haltbarkeit, vor allem wenn es an kollektiv genutzten Plätzen verlegt wird. Diese Fliesen müssen mit speziellen Zementklebern (C2), Dispersionsklebern (D2) oder Reaktionsklebern (R2) für Feinsteinzeug verlegt werden, vor allem Bodenfliesen im Außenbereich, große Flächen und Wandfliesen aller Art. Bei Verwendung von Klebern dieser Art müssen immer die Hinweise des Herstellers für deren Zubereitung beachtet werden und vor allem muss man sicherstellen, dass der Kleber wirklich für Feinsteinzeug empfohlen wird. Derzeit sind viele verschiedene Marken im Handel erhältlich, aus denen man die jeweils am besten geeignete aussuchen kann. **Die Verwendung von traditionellem Mörtel gewährleistet KEINE ausreichende Haftung.**

Zunächst hat der Fliesenleger zu prüfen, ob das gelieferte Material mit den Angaben in der Bestellung übereinstimmt; auf den Verpackungskartons von ALCALAGRES, S.A. ist immer das Modell, Farbton und Kaliber angegeben, daher werden Reklamationen wegen Verwechslung bei bereits verlegten Materialien nicht akzeptiert. ALCALAGRES offeriert in seinem Katalog auch Modelle mit einer beabsichtigten Farbabstufung beim Design und bei der Produktion, so dass jede Fliese unterschiedlich ist, so wie man auch Natursteine in der Natur vorfindet. Bei gewagten und personalisierten Entwürfen muss zunächst eine Probeverlegung auf dem Untergrund ohne Kleber durchgeführt werden, um das Endergebnis zu prüfen. Besonderes Augenmerk ist auf die Musterausrichtung und Abstimmung der Fliesenoberfläche zu legen, und es müssen von vornherein die zu befolgenden Kriterien festgelegt werden. Nachdem die Nivellierschicht aufgebracht, trocken und sauber ist, wird das Feinsteinzeug von ALCALAGRES mit einem guten Klebemörtel speziell für Feinsteinzeug verlegt. Verwenden Sie eine 9 bis 10 mm-Zahnpachtel für Verlegung der Fliesen. Wenn nötig tragen Sie den Kleber doppelt auf (auf dem Untergrund und auf der Rückseite der Fliesen), damit wird die Haftung auf dem Untergrund erhöht. Achten Sie besonders darauf, die Fliesen sorgfältig zu nivellieren, um Kantenüberstände zu vermeiden und so eine vollkommen ebene Oberfläche zu erhalten. Es empfiehlt sich einen weißen Gummihammer zum Nivellieren der Fliesen zu verwenden, denn dunkle Hämmer hinterlassen Spuren, die danach mit Spezialreinigern entfernt werden müssen. Wenn rechteckige Formate verlegt werden, empfiehlt es sich diese nicht um die Hälfte versetzt zu legen sondern um 1/4 oder 1/5 der Fliese. Es ist sehr wichtig, die vom Hersteller angegebenen Trocknungszeiten für den Klebemörtel einzuhalten und den Bodenbelag nicht vorher zu begehen. **Obwohl das integrale Feinsteinzeug von ALCALAGRES, S.A. sowohl chemisch wie auch gegen Abrieb beständig ist, empfiehlt**

**es sich den fertig verlegten Boden während der Durchführung der übrigen Arbeiten entsprechend zu schützen.** Die Fugenmasse muss zum Verfugen von Feinsteinzeug geeignet sein; ebenso muss sie an die jeweilige Verlegungsart, die Verwendung des Bodens oder die klimatischen Umweltbedingungen angepasst sein. Sie sollte den Anweisungen des Herstellers folgend (Gebrauchsempfehlungen) mit einer Hartgummispachtel aufgetragen werden, um besser in die Fugen einzudringen. Nach dem Ausfügen der Fliesen, muss überschüssiges Material mit einem Schwamm und sauberem Wasser entfernt werden, bevor es hart wird. Dabei ist vorsichtig vorzugehen, um die Fuge nicht zu beschädigen und immer den Anweisungen des Herstellers zu folgen. Wo immer Reste von Klebemörtel oder Fugenmasse haften bleiben, müssen diese entsprechend den Anweisungen des Herstellers und mit den von diesem angegebenen Mitteln entfernt werden. **Verwenden Sie weder normalen Weißzement noch Ruß enthaltendes Fugenmaterial.**

### VERARBEITUNG VON FEINSTEINZEUG

Schneiden. Das Feinsteinzeug von ALCALAGRES zeichnet sich durch seine große Härte aus. Dennoch kann es bei der Verlegung zugeschnitten werden, um es an die jeweilige Raumgeometrie anzupassen. - Gehrungen sowie Ausschnitte in der Mitte für die Anbringung von Beleuchtungskörpern oder Rohrleitungen müssen mit wassergekühlter Diamantscheibe durchgeführt werden. - Die geraden Schnitte, werden ganz einfach mit den gängigen, im Handel erhältlichen Maschinen zum Schneiden von Feinsteinzeug durchgeführt. - Für kreisrunde Ausschnitte unterschiedlicher Durchmesser wie etwa für den Durchgang von Rohren, Sifonen, Sicherheitsschlössern usw. haben die Hersteller spezielle Schneidelemente entwickelt, die das Durchführen solcher Schnitte erleichtern und ein zufriedenstellendes Ergebnis ermöglichen.

Bohren. Um in bereits verlegte Feinsteinzeugfliesen Löcher zu bohren, braucht man keinen Spezialbohrer. Es reicht, dass er folgende Voraussetzungen erfüllt: - Leistung  $\geq$  600W, Einstellung für nur Bohren, nicht Schlagbohren, Geschwindigkeitseinstellung, Bohrfutter mit einer Öffnung von  $\geq$  10mm, Zusatzhaltegriff und Tiefenanschlag. - **Es wird empfohlen spezielle Bohrer aus Wolframcarbid oder Diamantbohrer für Feinsteinzeug zu verwenden, die je nach dem wofür sie benötigt werden, eine unterschiedliche Form der Bohrspitze aufweisen.** Wie immer ist auch hier den Angaben des Herstellers für jeden Anwendungsfall Folge zu leisten.

Um diese Auskunft zu breiten, besuchen sie unsere Webseite: [www.alcalagres.com](http://www.alcalagres.com)





## CLEANING AND MAINTENANCE

Beauty of Porcelain tiles can be overshadowed by cement chunks and grout spots left after flooring installation. If these are not removed in time, they can prevent the floor from showing its perfect finished and thus affect the good appearance of the place . Once the grouting process is finished and having left a prudential waiting time for the gripping material and the grouting to have dried adequately, a first cleaning should be carried out

Since porcelain is resistant to chemical corrosion, it can be cleaned with strong detergents, concrete removers or descalers, but be sure you read the cleaning product's label carefully to check that it does not contain hydrogen fluoride, since it damages porcelain tiles and other types of ceramic tiles. Follow the manufacturer's instructions and ratio suggestions.

Before applying the product on the whole floor, try it on a small area or on one of your extra tiles. Leave it for a while and see the final result.

ALCALAGRES S.A. has tested and recommends DETERDEK from FILA for the first cleaning of your tile flooring.

ALCALAGRES integral porcelain tiles do not require special maintenance. Use hot water and a neutral detergent in everyday cleaning. For anti-slip finishes it is recommended to dilute hydrochloric acid with water in a proportion of 10 % to facilitate the cleaning process. Use a hard-fiber brush on unfinished or textured and anti slip tiles to remove dirt from rough surfaces.

Industrial cleaning machines that use hot water are ideal to clean large surface areas. Avoid wax polish, or oily or colored soap and follow the machine manufacturer's instructions on what detergent you should choose.

Polished porcelain requires more careful maintenance, especially plain and light colored tiles, as polishing increases slightly the tiles' porosity as compared to natural, matt tiles.

ALCALAGRES polished porcelain tiles are sealed at the factory to protect staining during job process .For everyday cleaning, use a wet mopping, which will immediately show its characteristic brightness.

Clean any spills immediately to avoid permanent stains.

To clean tiles installed in workshops, bars, industrial kitchens, etc. you can always buy commercial cleaners that remove rubber, grease, paint, etc. Knowing the origin of the stain helps to decide which solvent you should apply to remove it. Although acid products –except those containing hydrogen fluoride– do not affect ALCALAGRES porcelain tiles they can be unsafe for both people and decorative or structural objects. Use them with caution, following the manufacturers' instructions. Concentrated caustic soda on floor tiles can affect the look of the polished surface, even if it does not alter its basic properties. ALCALAGRES shall not be liable for any damages resulting from the use or application of products on materials other than recommended for porcelain tiles.

Metal or glass decorative accessories should be handled with care during and after the tiling work. These materials do not feature the characteristics as porcelain tiles , and thus abrasive products or corrosive chemicals can damage them. Apply grout carefully, clean immediately after completion of the work clean with a wet soft sponge or cloth. Do not fit defective accessories, as the company does not accept claims on fixed pieces. Special doormats should be placed at the entrance of public buildings, especially if accessed from outside . Doormats prevent aquaplanning water, dust, snow, etc. from entering the space, and thus they extend the durability of the tiles. However, ALCALAGRES S.A. manufactures special Anti slip treatment floor tiles (UNE-ENV 12633:2003, Class 3) to avoid potentially dangerous situations at the entrance of public spaces.

### RECOMENDACIONES DE PRODUCTOS PARA LIMPIEZA Y MANTENIMIENTO

CLEANING AND MAINTENANCE PRODUCTS AND TIPS

RECOMMANDATIONS DE PRODUITS POUR LE NETTOYAGE ET LA MAINTENANCE TACHE PRODUIT CHIMIQUE DÉTERGENT

EMPFOHLENE PRODUKTE ZUR REINIGUNG u. PFLEGE FLECKENART CHEMISCHES PRODUKT REINIGER

MANCHAS STAIN TACHE ART DES FLECKS	PRODUCTO QUÍMICO COMPOUND PRODUIT CHIMIQUE CHEMISCHES PRODUKT	DETERGENTE DETERGENT DÉTERGENT REINIGER
<b>Tomate, Frutas, Chocolate y Salsas.</b> Tomato, fruit chocolate, sauce Tomate, Fruits, Chocolat et Sauces Tomaten, Obst, Schokolade und Soßen	<b>Amoniaco. Ácido Clorhídrico CIH 10%</b> Ammonia. hydrochloric acid (HCl) 10% Ammoniaque. Acide chlorhydrique CIH 10% Ammoniak; Salzsäure CIH 10%	<b>Detergente alcalino</b> Alkaline detergent Détergent alcalin Alkanischer Reiniger
<b>Grasa vegetal/animal. Cerveza., Helados, Café, Aceite de linaza y Vino.</b> Oil, grease, beer, ice cream, coffee, linsed oil, wine. Graisse végétale/animale, Bière, Glaces, Café, Huile de lin et Vin. Pflanzl./tierische Fette; Bier, Eis, Kaffee, Leinsamenöl und Wein	<b>Ácido Clorhídrico CIH 10% Potasio</b> HCl 10%, potassium. Acide chlorhydrique CIH 10% Potassium Salzsäure CIH 10% Kalium	<b>Detergente alcalino.</b> Alkaline detergent Détergent alcalin Alkanischer Reiniger
<b>Sangre</b> Blood Sang Blut	<b>Hipoclorotileno</b> Hypo-chlorite ethylene Hypochlorite de sodium Hypo-Chloräthlylen	<b>Detergente alcalino</b> Alkaline detergent Détergent alcalin Alkanischer Reiniger
<b>Goma de zapato o Neumático</b> Rubber sole, tyre Gomme de chaussure ou pneumatique Gummisohlen oder Reifergummi	<b>Diluente nítrico, trielina..... Amoniaco. CIH 10%. Tricloro-etileno.</b> Nitric solvent, trichloroethylene, ammonia HCl 10% Diluant nitrique, térébenthine..... Ammoniaque. CIH 10%. Trichloréthylène. Salpetersaures Lösungsmittel, Waschbenzin... Ammoniak. CIH 10%. Trichloräthlylen	<b>Disolvente orgánico</b> Organic solvent Dissolvant organique Organisches Lösungsmittel
<b>Aceites lubricantes, Lápiz y Betún</b> Huiles lubrifiantes, Crayon à papier et Cirage. Oxide et restes métalliques. Schmieröle, Bleistift und Schuhcreme.	<b>Tricloro-etileno. Acetona</b> Trichloroethylene, acetone Trichloréthylène. Acétone. Trichloräthlylen. Aceton.	<b>Disolvente orgánico</b> Organic solvent Dissolvant organique Organisches Lösungsmittel
<b>Resinas y Laca de esmalte</b> Resin, lacquer Résines et Vernis à ongles Harze und Nagellack	<b>Agua regia, diluente nitro. Tricloro- etileno. Acetona</b> Aqua regia, trichloroethylene, nitrous solvent, acetone Eau régale, diluant nitrique. Trichloréthylène. Acétone Königswasser, salpetersaures Lösungsmittel. Trichloräthlylen. Aceton.	<b>Disolvente orgánico</b> Organic solvent Dissolvant organique Organisches Lösungsmittel
<b>Tintas</b> Ink Encres Tinte	<b>Solución diluida de hipoclorito de sodio. Ácido sulfúrico o nítrico.</b> Diluted sodium hypochlorite, sulphuric or nitric acid Solution diluée d'hypochlorite de sodium. Acide sulfurique ou nitrique. Verdünnte Natriumhypochlorit-Lösung. Schwefelsäure oder Salpetersäure.	<b>Detergente ácido</b> Acid detergent Dissolvant (dérivés du pétrole). Saures Reinigungsmittel
<b>Restos de cementos</b> <b>Efloreescias calcáreas</b> Cement chunk, calcareous efflorescence Restes de ciments Efflorescences calcaires Zementreste Kalkablagerungen	<b>CIH 10%</b> HCl 10% CIH 10% CIH 10%	<b>Detergente ácido</b> Acid detergent Détergent acide Saures Reinigungsmittel
<b>Óxido</b> Rust Rouille Rost	<b>CIH.Ácido Sulfúrico(H<sub>2</sub>SO<sub>4</sub>)</b> HCl, sulphuric acid (H <sub>2</sub> SO <sub>4</sub> ) CIH. Acide sulfurique (H <sub>2</sub> SO <sub>4</sub> ) CIH.Schwefelsäure (H <sub>2</sub> SO <sub>4</sub> )	<b>Detergente ácido</b> Acid detergent. Détergent acide Saures Reinigungsmittel
<b>Nicotina</b> Nicotine Nicotine Nikotin	<b>Ácido cítrico</b> Citric acid Acide citrique Zitronensäure	<b>Detergente ácido</b> Acid detergent Détergent acide Saures Reinigungsmittel

**MUY IMPORTANTE:** Esta tabla es sólo indicativa, ALCALAGRES, S.A. no es responsable del mal uso que se pueda hacer con los productos aquí recomendados. Se deberán seguir escrupulosamente las indicaciones de los envases. Se recomienda realizar una prueba en una pequeña zona. La Sosa Cáustica (NaOH) si se emplea pura puede alterar el aspecto del material pulido aunque no afecta a sus características técnicas. No emplear nunca productos que contengan Ácido Fluorhídrico. **IMPORTANT NOTICE:** This information is provided for guidance purposes only. ALCALAGRES S.A. shall not be liable for any damages resulting from the misuse of recommended products. Try the products first on a small area. Follow the manufacturer's instructions carefully. Caustic soda (NaOH) can change the appearance of polished tiles, not their technical characteristics. Avoid using products containing hydrogen fluoride. **TRÈS IMPORTANT:** Ce tableau est uniquement donné à titre indicatif. ALCALAGRES, S.A. ne sera pas tenu pour responsable de la mauvaise utilisation qui pourrait être faite des produits recommandés ici. L'utilisateur devra suivre scrupuleusement les indications figurant sur les emballages. Il est recommandé de faire un essai sur une petite surface. La soude caustique (NaOH) utilisée à l'état pur peut altérer l'aspect du matériau poli, mais pas ses caractéristiques techniques. Ne jamais utiliser de produits contenant de l'acide fluorhydrique. **SEHR WICHTIG:** Diese Tabelle dient nur zur Orientierung; ALCALAGRES, S.A. übernimmt keine Haftung für den unsachgemäßen Gebrauch der hier empfohlenen Produkte. Die Anwendungsinweise auf den Verpackungen sind strikt einzuhalten. Es wird empfohlen an einer unauffälligen Stelle eine Probe zu machen. Natronlauge (NaOH) kann, wenn sie pur verwendet wird, das Aussehen des polierten Materials verändern, ohne deshalb die technischen Merkmale zu beeinflussen. Verwenden Sie niemals Produkte die Fluorwasserstoffsäure enthalten.

## LIMPIEZA Y MANTENIMIENTO

El Porcelánico ALCALAGRES en acabado natural es un producto que presenta una micro porosidad prácticamente nula y constante en el tiempo, al contrario que otros materiales empleados en pavimentación (piedras naturales, mármol, granito, madera, cerámica esmaltada y sin esmaltar, etc.) presentan en su superficie porosidades y grietas que se acentúan con el uso.

El Porcelánico posee una belleza que puede quedar enmascarada una vez se ha terminado su instalación, las pequeñas acumulaciones de cemento que se han generado al instalarlo, si no se retiran a tiempo, pueden afectar de forma seria al resultado final, por lo que, una vez acabado el proceso de rejuntado y habiendo dejado un tiempo de espera prudencial para que el material de agarre y rejuntado se haya secado adecuadamente, se debe proceder a una primera limpieza.

La resistencia al ataque químico del gres porcelánico permite la limpieza con detergentes concentrados. **Comprobar que ningún producto que se emplee contenga Ácido Fluorhídrico**, ya que produce daños en el gres porcelánico y en cualquier otro material de origen cerámico. Los productos probados y recomendados por ALCALAGRES para la primera limpieza son el limpiador KERANET de la firma MAPEI o un eliminador de restos de cemento - agua fuerte (tipo safuman o similar) reducido al 50 - 60% en agua. En cualquiera de los casos es recomendable hacer una prueba en una de las piezas sin colocar para asegurarse que no produce daño alguno sobre el material.

El porcelánico ALCALAGRES en acabado natural no requiere ningún mantenimiento especial. Para su limpieza diaria se utiliza agua muy caliente con un detergente neutro. Con los acabados rústicos y antideslizantes puede ser conveniente el empleo de un cepillo de fibra dura para extraer la suciedad que se acumule en su superficie rugosa.

Para grandes superficies se recomienda el empleo de máquinas industriales de limpieza con agua caliente.

**Nunca emplear ceras ni jabones aceitosos o coloreados** y seguir instrucciones del fabricante de las máquinas con respecto al uso de detergentes. No obstante, el mantenimiento del porcelánico pulido requiere una mayor atención, especialmente con los colores lisos y claros. Este material se suministra con un protector de superficie que tiene como finalidad facilitar la limpieza de los diferentes productos usados en las obras de colocación. Esta capa de protección deberá ser eliminada con la primera limpieza de fin de obra.

**Para la limpieza diaria del material pulido bastará con una mopa ligeramente húmeda**, así recuperará perfectamente el brillo característico de la superficie pulida.

En caso de derramar cualquier líquido sobre el pavimento se recomienda actuar con diligencia.

En zonas como talleres, bares, cocinas industriales, etc. se puede utilizar, adicionalmente, un protector de superficie especial para porcelánico, que evita que las manchas queden fuertemente adheridas a la superficie y facilita su posterior limpieza. No obstante, existen en el mercado productos específicos para limpiar con facilidad todo tipo de manchas: marcas de goma, grasa, pintura... etc. Es importante conocer el origen de la mancha para utilizar el disolvente adecuado.

El uso de productos con componentes ácidos no ataca al Gres Porcelánico ALCALAGRES, (excepto el ácido fluorhídrico) pero su empleo puede afectar a la seguridad de las personas y a otros elementos decorativos o constructivos, por lo que se deberán utilizar con precaución y siempre siguiendo las indicaciones del fabricante del producto químico. Se ha comprobado que la Sosa Cáustica concentrada y depositada durante algún tiempo sobre el porcelánico altera el aspecto pulido de este material, pero no afecta a sus características técnicas. ALCALAGRES no se hace responsable de los daños que estos productos puedan ocasionar en otros materiales diferentes al gres porcelánico.

Los complementos decorativos que contienen efectos de metal o cristal se deben tratar con cuidado tanto en su colocación como mantenimiento. Estos materiales no tienen las mismas cualidades de resistencia que el gres porcelánico. El Empleo de productos abrasivos físicos o líquidos pueden dañar estas piezas. Tener especial cuidado al aplicar el material de rejuntado, limpiar inmediatamente con una bayeta o esponja suave muy humedecidas. Si se observan defectos en estas piezas, no colocarlas.

En las entradas de locales de uso público **es aconsejable instalar felpudos industriales, especialmente si el acceso es directo desde la calle.**

Con esta precaución se evitarán deslizamientos por "agua planning" y se conseguirá una mayor durabilidad de las superficies pulidas.

A continuación y a título indicativo se proporciona un cuadro con las manchas más frecuentes y como tratarlas con productos químicos habituales en el mercado.



## NETTOYAGE ET MAINTENANCE

Le grès porcelainé intégral ALCALAGRES possède une beauté qui peut perdre de son éclat une fois la pose terminée si les restes de ciment ne sont pas retirés à temps car ils peuvent affecter sérieusement le résultat final. Ainsi, une fois le jointoiement terminé et après avoir laissé un temps raisonnable pour le séchage adéquat du matériau de collage et de jointoiement, il convient de procéder à un premier nettoyage.

La résistance du grès porcelainé aux attaques chimiques permet le nettoyage des surfaces avec des détergents concentrés et des produits spéciaux pour enlever le ciment ou désincrustants, dilués dans l'eau ou concentrés, mais en faisant bien attention à ce qu'aucun des produits employés ne contienne d'acide fluorhydrique, très agressif pour le grès porcelainé et tout autre matériau d'origine céramique. Ces produits nettoyeurs seront appliqués sous la forme et suivant la concentration indiqués par le fabricant sur l'emballage, en veillant à tout moment à respecter les précautions d'utilisation préconisées. Avant de procéder à l'utilisation du produit de nettoyage sur la surface à nettoyer, il est recommandé de faire un essai sur un endroit peu visible ou sur un carreau de réserve, de laisser le produit agir et d'observer ses effets passé un délai raisonnable. Un des produits testés et recommandés par ALCALAGRES S.A. pour le premier nettoyage est le nettoyeur DETERDEK de la firme FILA.

Le grès porcelainé intégral ALCALAGRES n'exige aucun entretien particulier. Pour son nettoyage quotidien, on utilisera de l'eau très chaude et un détergent neutre, en suivant toujours les indications du fabricant du produit. Pour les finitions antidérapantes nous conseillons de diluer acide chlorhydrique avec de l'eau pour faciliter le nettoyage. Pour les finitions rustiques et antidérapantes, il convient d'utiliser une brosse à crins durs pour extraire les saletés qui s'accumulent sur la surface rugueuse.

Pour les grandes surfaces, on utilisera des machines industrielles de nettoyage à eau chaude. Ne jamais utiliser de cires ni de savons huileux ou colorés et suivre les instructions du fabricant des machines concernant l'usage de détergents.

L'entretien du grès porcelainé poli requiert quant à lui un peu plus de soin, notamment dans le cas des couleurs unies et claires, étant donné que l'opération de polissage altère légèrement la porosité par rapport au grès porcelainé naturel.

Le grès porcelainé intégral poli ALCALAGRES est fourni avec un protecteur de surface qui a pour but de faciliter le nettoyage

des différents produits utilisés lors des opérations de pose. Pour l'entretien quotidien, une serpillère légèrement humide suffira pour rendre aux surfaces polies tout l'éclat qui les caractérise. Si un liquide quelconque se répandait sur le revêtement, nous vous recommandons d'agir avec célérité et précaution.

Dans des zones telles qu'ateliers, bars, cuisines industrielles, etc. , le nettoyage peut être réalisé avec des produits spécifiques existant déjà sur le marché, qui facilitent en plus l'élimination des traces de caoutchouc, graisse, peinture, etc. Il est important de connaître l'origine de la tache afin d'utiliser le dissolvant approprié.

Les produits contenant des composants acides n'entament pas le grès porcelainé intégral ALCALAGRES (excepté l'acide fluorhydrique) mais ils peuvent toutefois être dangereux pour les personnes et abîmer d'autres éléments décoratifs ou constructifs ; ils devront donc être utilisés avec précaution et en suivant à tout moment les indications du fabricant du produit chimique. Des essais ont prouvé que la soude caustique concentrée et déposée pendant un certain temps sur le grès porcelainé intégral altère l'aspect poli du matériau mais pas ses caractéristiques techniques. ALCALAGRES, S.A. ne sera pas tenu pour responsable des dommages que ces produits pourraient causer sur des matériaux autres que le grès porcelainé intégral.

Les compléments décoratifs contenant des effets de métal ou de verre/cristal doivent être traités avec le plus grand soin, aussi bien lors de la pose que durant la maintenance. Ces matériaux ne possèdent pas les mêmes qualités techniques que le grès porcelainé intégral et l'emploi de produits abrasifs physiques ou liquides pourrait les endommager. Faire particulièrement attention lors de l'application du matériau de jointoiement, nettoyer immédiatement avec un chiffon ou éponge douce imbibée d'eau. En cas de défauts visibles sur certaines pièces, nous vous recommandons de ne pas les poser. Aucune réclamation concernant des pièces déjà posées ne sera acceptée.

Des paillasons industriels devront être placés à l'entrée des établissements publics, surtout si l'accès donne directement sur la rue. Cette mesure servira à éviter les glissements et permettra en outre d'assurer une plus longue durée de vie au matériau. Remarquons toutefois qu'ALCALAGRES, S.A. fabrique actuellement une multitude de modèles à finition antidérapante, classe 3 suivant l'UNEENV 12633:2003, qui permettent d'éliminer les situations à risque à l'entrée des établissements publics.

## REINIGUNG u. PFLEGE

Unmittelbar nach der Verlegung kommt die Schönheit des integralen Feinsteinzeugs von ALCALAGRES oft nicht gleich zur Geltung. Kleine Zementansammlungen, die sich eventuell bei der Verlegung gebildet haben, können eine schlimme Wirkung auf das Endergebnis haben, wenn sie nicht rechtzeitig entfernt werden. Daher muss man nach dem Verfugen und nach einer angemessenen Wartezeit, damit das Klebematerial und die Fugenmasse gut trocknen kann, eine erste Reinigung vornehmen. Da das Feinsteinzeug chemisch sehr beständig ist, können die Oberflächen mit in Wasser verdünnten oder konzentrierten Reinigungskonzentraten, Zemententfernern oder Entzunderungsmitteln gereinigt werden, wobei man immer darauf achten muss, dass keines der verwendeten Produkte Fluorwasserstoffsäure enthält, da solche Produkte das Feinsteinzeug sowie jedes andere Material keramischen Ursprungs angreifen. Die Reiniger werden in der vom Hersteller auf der Packung angegeben Form und Konzentration verwendet. Auch ist immer den vom Hersteller angegebenen Vorsichtsmaßnahmen bei der Verwendung der Reiniger Folge zu leisten.

Bevor man den Reiniger auf die zu reinigende Oberfläche aufträgt, empfiehlt es sich eine Probe an einer unauffälligen Stelle oder auf einer Reservefliese durchzuführen, das Produkt einwirken zu lassen und nach einer gewissen Zeit das Ergebnis zu überprüfen.

Eines der von ALCALAGRES S.A. für die erste Reinigung erprobten und empfohlenen Produkte ist der Reiniger DETERDEK der Firma FILA.

Das integrale Feinsteinzeug von ALCALAGRES benötigt keine spezielle Instandhaltung. Für die tägliche Reinigung kann sehr heißes Wasser mit einem neutralen Reinigungsmittel, wie immer entsprechend den Angaben des Herstellers des Reinigers verwendet werden. Um die Reinigung des trittsicheren Ausfertigungen, würden wir Ihnen im Wasser auflösenden Salzsäure zu empfehlen. Bei rustikalen und rutschfesten Ausführungen ist eventuell die Verwendung einer Hartfaserbürste angebracht, um den Schmutz, der sich in der rauhen Oberfläche ansammelt, zu entfernen.

Bei großen Oberflächen empfiehlt sich die Verwendung von industriellen Reinigungsmaschinen mit heißem Wasser. Es dürfen keinesfalls Wachse oder ölhaltige oder farbige Seifen verwendet werden. Den auf den Maschinen angegebenen Anweisungen des Herstellers betreffend die Verwendung von Reinigungsmittel ist immer Folge zu leisten.

Die Instandhaltung polierten Feinsteinzeugs erfordert ein größeres Augenmerk, vor allem bei hellen und einheitlichen Farben, da beim Polieren die Porosität gegenüber unpoliertem Feinsteinzeug leicht verändert wird.

Das polierte integrale Feinsteinzeug von ALCALAGRES wird mit einer Schutzfolie geliefert, damit die bei der Verlegung durch die verwendeten Produkte verursachten Verunreinigungen leichter entfernt werden können. Für die tägliche Reinigung reicht ein leicht angefeuchteter Schwamm, um den charakteristischen Glanz der polierten Oberfläche wieder hervorzuheben.

Falls eine Flüssigkeit auf den Boden geschüttet wird, sollte diese rasch beseitigt werden.

In Werkstätten, Bars, Industrieküchen usw. kann eine Reinigung mit Spezialmitteln vorgenommen werden, die bereits im Handel erhältlich sind und die Entfernung von Gummi-, Fett-, Farbspuren usw. erleichtern. Das Wissen um die Herkunft eines Flecks ist wichtig, damit man das geeignete Lösungsmittel anwenden kann.

Die Verwendung von säurehaltigen Produkten stellt keine Gefahr für das integrale Feinsteinzeug von ALCALAGRES dar (ausgenommen der Fluorwasserstoffsäure), aber solche Produkte können die Sicherheit der Personen und anderer dekorativer oder baulicher Elemente gefährden, weshalb diese stets mit höchster Sorgfalt und immer entsprechend den Anweisungen des Herstellers des chemischen Produktes zu verwenden sind. Weiters hat man festgestellt, dass konzentrierte Natronlauge, nach einer gewissen Zeit auf dem Feinsteinzeug dessen poliertes Aussehen verändert, ohne jedoch seine technischen Merkmale zu ändern. ALCALAGRES, S.A. haftet nicht für Schäden, die diese Produkte an anderen Materialien verursachen können. Dekorative Elemente, die Metall- oder Glaseffekte beinhalten, müssen sorgsam behandelt werden, sowohl bei deren Verlegung, als auch bei der Instandhaltung. Diese Materialien haben nicht die gleichen technischen Merkmale wie das Feinsteinzeug und daher können sie durch physische oder flüssige Scheuermittel angegriffen werden. Mit besonderer Sorgfalt ist bei der Verteilung der Fugenmasse vorzugehen. Reste sind sofort mit einem sehr stark angefeuchteten Schwamm oder weichen Tuch zu entfernen. Wenn Sie Materialfehler bemerken, die entsprechende Fliese nicht verlegen. Es werden keine Reklamationen für bereits verlegte Fliesen angenommen.

An den Eingängen in öffentliche Lokale empfiehlt sich die Anbringung industrieller Fußmatten, wenn der Zugang direkt von der Straße her erfolgt. Diese Vorsichtsmaßnahme verhindert das Ausrutschen durch Aquaplaning und sichert eine längere Haltbarkeit des Materials. Allerdings muss hinzugefügt werden, dass ALCALAGRES, S.A. derzeit auch zahlreiche Modelle in rutschfester Ausführung der Klasse 3 nach der Norm UNE-ENV 12633:2003 herstellt, womit Gefahrensituationen an den Eingängen zu öffentlichen Lokalen ausgeschaltet werden.





## INFORMACIÓN DE INTERÉS

Dado el origen natural de las materias primas que integran el gres porcelánico, se producen pequeñas variaciones cromáticas y dimensionales en las baldosas durante el proceso de fabricación, antes de su encajado, Alcalagres las selecciona rigurosamente por tono y calibre según establecen los procedimientos de ensayo de las normas UNE en 14411 (ISO 13006) y ANSI A 137.1. El material que se suministra según dichas normas no podrá ser objeto de reclamación.

Alcalagres se compromete al suministro de sus materiales unificados de calibre por formato; lo que permite combinaciones del mismo formato, pero con diferentes acabados. En el material procedente de diferentes fabricaciones no es posible suministrar una tonalidad idéntica, por lo que pueden existir pequeñas variaciones de tonos entre el producto presentado en exposiciones y muestrarios, y el suministrado. En ciertas ocasiones dichas variaciones de tono pueden manifestarse entre las piezas especiales y el material principal, por proceder de distintas partidas de fabricación.

Los modelos de ciertas series son fabricados de forma intencionada con una ligera discontinuidad en la intensidad de sus colores y decoración, tal y como se encuentran en la naturaleza. La diversidad de estas vetas debe ser aceptada por el cliente y no dará lugar a reclamación.

No se recomienda colocar el material a matajunta, rompejunta o trabado a la mitad de su longitud. Así mismo, el material de rejunte ha de ser específico para porcelánico, no se debe emplear cemento blanco ni materiales que contengan negro humo.

Las piezas con decoración de metal o cristal deben ser tratadas con cuidado durante su colocación y limpieza, ya que estas partes no tienen la misma resistencia y características que el resto del porcelánico. Por exigencias de producción, Alcalagres se reserva el derecho de introducir modificaciones en sus productos sin previo aviso. Los colores de las fotografías de modelos presentados en este catálogo pueden variar ligeramente respecto al material suministrado. Toda la información que contiene este catálogo ha sido escrupulosamente revisada, no obstante no tiene valor contractual. El departamento técnico y comercial de Alcalagres atenderá gustosamente cualquier solicitud de información adicional que se le formule.

## NOTES

Because of the natural origins of the raw materials that form the porcelain ceramic tile, slight chromatic and dimensional variations may occur during the production process. ALCALAGRES rigorously selects corresponding tones and caliber according to the testing procedures of ISO-13006 and ANSI A 137.1 standards prior to packing. ALCALAGRES undertakes to supply materials with the same calibre for each format, thus permitting combinations of the same format, with different finishes.

Industry standards consider such variations to be normal. Variations in tone may exist between products from different batches and between products displayed in exhibitions and sample books and the material supplied. In addition, tonal variations may exist between special pieces and tile sourced from different batches. Models in some series are intentionally manufactured with slightly uneven colour tones and decoration, like nature itself. The diversity of these veins must be accepted by the customer, and no returns will be accepted. Rectangular tiles should be staggered to a maximum of 1/4 or 1/5 of the length of the tile. Only grout recommended for porcelain tiles should be used, do not use white cement nor materials containing carbon black pigments. Decorated tiles that include metal or glass must be treated with care when laid or cleaned, because the surface does not have the same resistance or characteristics as the rest of porcelain tiles. For production reasons ALCALAGRES reserves the right to make modifications to its products, without the need for any prior notice. Because of the demands of its production process, ALCALAGRES reserves the right to modify its products without prior warning. The colours in the photographs presented in this catalogue may vary slightly from the real product. While ALCALAGRES has made every effort to ensure that the information herein is correct, the company assumes no responsibility for errors. The Technical and Commercial Departments of ALCALAGRES will be pleased to respond to all requests for further information. Products that are perfect for the most demanding projects where importance is given to design.

## INFORMATION COMPLÉMENTAIRE

Compte tenu de l'origine naturelle des matières premières qui composent notre grès cérame, de légères variations chromatiques et dimensionnelles se produisent sur les dalles pendant le processus de fabrication. Avant leur conditionnement, ALCALAGRES S.A. les classe rigoureusement par tons et par calibres comme le stipulent les procédures d'essai des normes UNE EN 14411 (ISO-13006) et ANSI A137.1. Le matériel sélectionné selon ces normes ne pourra pas faire l'objet de réclamations. ALCALAGRES S.A. s'engage à livrer ses matériaux en garantissant l'uniformité de leurs calibres et formats, ce qui permet de combiner des pièces d'un même format mais de finitions différentes. Pour le matériel procédant de différentes fabrications, il est impossible de fournir des tons identiques. Par conséquent il peut exister de légères variations de ton entre le produit présenté dans les expositions, les échantillons et celui fourni au client. Ces variations de ton peuvent aussi se manifester entre les pièces spéciales et le matériel principal quand ceux-ci proviennent de différents lots de fabrication. Les modèles de certaines séries sont intentionnellement fabriqués avec une légère discontinuité d'intensité des couleurs et de la décoration, comme cela se produit dans la nature. La diversité de ces veines doit être acceptée par le client, et aucune réclamation ne sera admise à cet égard. Il n'est pas conseillé de poser les formats rectangulaires en réalisant des joints décalés à la moitié de leur longueur. Les pièces à décoration en métal ou en verre doivent être manipulées avec le plus grand soin pendant la pose et le nettoyage, car ces pièces ne possèdent pas la même résistance ni les caractéristiques des autres produits en grès cérame. La pose à joint coupé des formats rectangulaires n'est pas conseillée. Pour des exigences de production, ALCALAGRES S.A. se réserve le droit d'introduire des modifications dans ses produits sans avis préalable. Les couleurs des photographies des modèles présentés dans ce catalogue peuvent varier légèrement par rapport aux matériaux fournis. Toute l'information contenue dans ce catalogue a été scrupuleusement révisée, néanmoins elle n'a aucune valeur contractuelle. Le Département Technique et Commercial d'ALCALAGRES S.A. répondra volontiers à toute demande d'information complémentaire qui lui sera adressée.

## INFORMATIONEN

Da die Rohstoffe von Feinsteinzeug natürlichen Ursprungs sind, können bei der Herstellung der Fliesen kleinere Unterschiede bei der Farbe und den Abmessungen auftreten. Vor der Verpackung prüft ALCALAGRES rigoros alle Produkte auf Farbtöne, Kaliber, so wie es die ISO-Norm en14411, 13006 und ANSI A 137.1 bezüglich der Prüfverfahren vorschreiben. Das Material, das nach diesen Kriterien geliefert wird, kann nicht Gegenstand von Beanstandungen sein. ALCALAGRES verpflichtet sich zur Lieferung seiner Materialien mit einheitlichem Kaliber pro Format, Kombinationen des gleichen Formats, jedoch mit verschiedenen Ausführungen möglich sind. Dass kleinere Punkte in anderer Farbe vorhanden sind. Diese werden nach den Prüfverfahren für diese Produktarten als normal angesehen. Bei Material aus unterschiedlichen Produktionen ist es nicht möglich gleiche Tonalitäten zu liefern. Dadurch können kleinere Unterschiede zwischen den Tönen der ausgestellten Produkte in Ausstellungen und Ausstellern und den Lieferungen entstehen. Unter gewissen Umständen können solche Farbtonunterschiede auch zwischen Sonder- und Grundteilen entstehen, da diese aus unterschiedlichen Produktionseinheiten stammen. Die Modelle bestimmter Serien sind absichtlich mit einer leichten Ungleichmäßigkeit ihrer Farbintensität und Dekoration hergestellt-eben so, wie sich auch in der Natur vorkommen. Die Verschiedenartigkeit dieser Maßeinheiten muss von Kunden angenommen werden und stelle kleinen Beanstandungsgrund dar. Wir empfehlen rechteckige Formate nicht im Halbverband zu verlegen. Es ist ebenso zu beachten, dass Fugenmasse zum Verfugen von Feinsteinzeug geeignet sein muss. Verwenden Sie weder normalen Weißzement noch Ruß enthaltendes Fugenmaterial. Fliesenteile mit Metall-oder Glasdekor müssen während des Verlegens und der Reinigung sorgfältig behandelt werden, da diese Teile nicht dieselbe Widerstandsfähigkeit und die Eigenschaften des übrigen Feinsteinzeugs haben. Aus Produktionsgründen behält sich ALCALAGRES das Recht vor, ohne Vorankündigungen Änderungen bei den Produkten vorzunehmen. Die Farben der abgebildeten Modelle in diesem Katalog können sich leicht von denen des gelieferten Materials unterscheiden. Alle Informationen in diesem Katalog wurden genauestens geprüft, haben aber dennoch keinerlei Vertragswert. Die technische Abteilung sowie die Verkaufsabteilung von ALCALAGRES stehen Ihnen gerne für alle weitere Fragen zur Verfügung.



# **ALCALAGRES**

Ctra. de Alcalá de Henares a Camarma, km. 4,1, 28816 Camarma de Esteruelas. Madrid (Spain)  
T. +34 91 886 59 20 · F. +34 91 885 76 35 · [www.alcalagres.com](http://www.alcalagres.com)



**ALCALAGRES**